

**Елена Любушкина: «Проблема, которая ждет разрешения, – строительство здания для ЦТЮ». Стр. 4-5**

**ОБЩЕСТВО**

**Сотрудники УМВД**

раскрывают тайны профессии



**ДОРОГИ**

**Перекресток у Ленинского садика**

– как проехать?

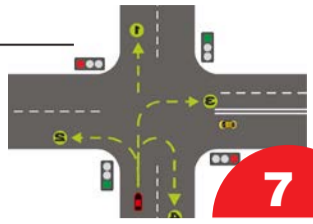

**ПРОГНОЗ ПОГОДЫ**  
ОТ ГИДРОМЕТЦЕНТРА РФ



**ПЯТНИЦА, 1 декабря**  
температура (°C) **13**  
давление (мм рт. ст.) **758**  
вероятность осадков (%) **87**  
ветер (напр., М/с) **Ю-В, 5**

**СУББОТА, 2 декабря**

температура (°C) **12**  
давление (мм рт. ст.) **759**  
вероятность осадков (%) **72**  
ветер (напр., М/с) **3, 5**



**ВОСКРЕСЕНЬЕ, 3 декабря**  
температура (°C) **12**  
давление (мм рт. ст.) **758**  
вероятность осадков (%) **92**  
ветер (напр., М/с) **Ю, 5**

Погода **КРУГЛОСУТОЧНО** на телеканале «ОРЕОЛ47»

**Еженедельная газета для Гатчины и Гатчинского района**  
**ТАТЧИНА**  
Выходит с 17 октября 1996 года

Победитель Всероссийского конкурса «Зависимость от читателя – Путь к независимости»

30 ноября 2017 года • № 48 (1101) • 16+ Электронная версия: [WWW.GATCHINA-NEWS.RU](http://WWW.GATCHINA-NEWS.RU)

**В ожидании снега**



ФОТО МАКСИМА РЫБКИНА

**Медицинский Доктор Центр**

- Профосмотры, водительская, оружейная комиссии
- Педиатрия
- Терапия
- Неврология
- Хирургия
- Гирудотерапия
- Психиатрия
- Функциональная диагностика
- Эндокринология
- Отоларингология
- Кардиология
- Ультразвуковая диагностика
- Наркология
- Офтальмология
- Массаж
- Гинекология
- Экспертиза временной нетрудоспособности

**НАШ АДРЕС: УЛ. К. МАРКСА, Д. 9**  
**Т. 3-46-00, 2-18-12; WWW.MCDOCTOR.RU**

О возможных противопоказаниях проконсультируйтесь со специалистом по 47-01 000 826 от 22.10.13

РЕКЛАМА

8 800 5555 666

**2 декабря Скидки до 90%**

Открытие супермаркета секонд хенд

**ул. 7-ой армии, 22А /2 этаж**

**МЕГАСТИЛЬ** Федеральная сеть

Гатчина

**МЕДИЦИНСКИЙ ЦЕНТР**

**РАННЯЯ ДИАГНОСТИКА СПАСАЕТ ЖИЗНЬ**

Ведет прием врач **ОНКОЛОГ-ХИРУРГ, МАММОЛОГ**

Консультация врача + УЗИ диагностика молочной железы **1200 р.**

г. Гатчина, ул. Изотова, 12  
[www.mc-eva.ru](http://www.mc-eva.ru)  
т: 8(81371)40-777, 8 904 55555-72

ИМЕЮТСЯ ПРОТИВОПОКАЗАНИЯ. ПРЕДУПРЕЖДАЕМ О НЕОБХОДИМОСТИ ПОЛУЧЕНИЯ КОНСУЛЬТАЦИИ У ВРАЧА.

**ПРОФИЛЬ КВЕ GREEN LINE (БЕЗ СВИНЦА), противозломная фурнитура ROTO NT.**

6500 руб. 9200 руб. 10200 руб.

Срок изготовления 5 дней. Профессиональный монтаж. Гарантия. Скидки.

г. Гатчина, пр. 25 Октября, д.42, литер К. Т. 8-921-095-15-95, тел./факс: 400-10

**Что связывает Гатчину с Сапсаном и Камчаткой?**

Читайте на стр. 2

**Медиком** ЛЕЧЕБНО-ДИАГНОСТИЧЕСКИЙ ЦЕНТР  
[www.medicom-plus.ru](http://www.medicom-plus.ru)

**ДЕТСКОЕ ОТДЕЛЕНИЕ**

ОТОРИНОЛАРИНГОЛОГИЯ  
КАРДИОЛОГИЯ  
ГИНЕКОЛОГИЯ  
АЛЛЕРГОЛОГИЯ  
ОФТАЛЬМОЛОГИЯ  
ХИРУРГИЯ-ОРТОПЕДИЯ  
ГАСТРОЭНТЕРОЛОГИЯ  
ДЕРМАТОЛОГИЯ  
НЕВРОЛОГИЯ

ДЕТСКИЙ МАССАЖ  
ЛОГОПЕД  
ДЕФЕКТОЛОГ  
ПСИХОЛОГ

г. Гатчина, ул. Киргетова, д. 6А 9-32-74, 95-100  
г. Гатчина, ул. 7 Армии, д. 10А 3-49-39, 8 965 769-38-27

г. Гатчина, ул. Чехова, д. 16Б 2-24-24, 8 965 067-79-77  
м-н Аэродром, ул. Зверевой, д.1 7-55-75, 8 965-759-70-31

О ВОЗМОЖНЫХ ПРОТИВОПОКАЗАНИЯХ ПРОКОНСУЛЬТИРУЙТЕСЬ СО СПЕЦИАЛИСТОМ

**ГБУЗ ЛО "Гатчинская клиническая межрайонная больница"**  
Адрес: г. Гатчина, ул. Рошинская, д.15а корп.15.  
[www.crkb.ru](http://www.crkb.ru)

консультативная поликлиника стоматологическая поликлиника

Запись на приём по телефонам: 3-36-16 3-46-06 8(981)896-02-25

ПРИЕМ ВЕДУТ ВРАЧИ ПО СПЕЦИАЛЬНОСТЯМ:

ДИАГНОСТИКА:  
УЛЬТРАЗВУКОВАЯ И ФУНКЦИОНАЛЬНАЯ ДИАГНОСТИКА  
КОМПЬЮТЕРНАЯ ТОМОГРАФИЯ  
ДОПЛЕРОГРАФИЯ  
РЕНТГЕНОГРАФИЯ  
ЛАБОРАТОРНЫЕ ИССЛЕДОВАНИЯ

УРОЛОГИЯ  
АКУШЕРСТВО И ГИНЕКОЛОГИЯ  
ОТОРИНОЛАРИНГОЛОГИЯ  
ОФТАЛЬМОЛОГИЯ  
ДЕРМАТОВЕНЕРОЛОГИЯ  
БАРОТЕРАПИЯ

ПРИЕМ СПЕЦИАЛИСТОВ И ДИАГНОСТИЧЕСКОЕ ИССЛЕДОВАНИЕ ОСУЩЕСТВЛЯЮТСЯ НА ПЛАТНОЙ ОСНОВЕ

О возможных противопоказаниях необходимо проконсультироваться со специалистом. Лиц. ЛО №47-01-001647 от 27 апреля 2017 г.

г. Гатчина, Госпитальный пер. дом 4

- высокое качество  
- современные методы

Лечение кариеса от 1500 руб.

Очаровательная улыбка – ваше лучшее украшение!

9-36-08 8(921)401-14-08  
кабинет по оказанию платных медицинских услуг



## ЛЕНТА НОВОСТЕЙ



## ■ Закрытие объездной дороги

На объездной дороге вокруг Гатчины продолжается ремонт.

В связи с этим часть дороги – от развилки на Новый Свет до соединения новой дороги с объездной у заправки – закрыта для движения. Иными словами, если вы соберетесь из Гатчины через Въезд поехать по объездной в сторону Больших Колпан, то после того, как проедете путепровод, упретесь в ограничители и будете вынуждены повернуть на Новый Свет. Поэтому из Гатчины на Киевское шоссе в сторону Больших Колпан лучше ехать через Химозский виадук.

## ■ По тонкому льду...

Тонкий ледок на новой тротуарной плитке в центре Гатчины в один из вечеров вызвал горячее обсуждение среди горожан о качестве строительного материала.

Тем более, некоторые отмечали, что в то же время по асфальту так не скользили, как по плитке: падений было не одно и не два.

Директор службы координации и развития коммунального хозяйства Гатчинского района Сергей Кононов пояснил, что причиной гололеда стал ледяной дождь, и никакой разницы между асфальтом и тротуарной плиткой в данном случае он не видит: оба покрытия становятся одинаково скользкими. Поэтому важно, чтобы на улицы и тротуары в этой ситуации вовремя вышла техника и посыпала их. Справедливости ради заметим, что в тот вечер техника вышла своевременно.

## ■ Уборка города скорректировала бюджет

В среду городские депутаты утвердили бюджет Гатчины на 2018-й год.

Проект бюджета депутаты уже рассматривали, после чего назначили публичные слушания, на которых горожане могли задать свои вопросы по главному финансовому документу Гатчины на предстоящий год.

Председатель комитета финансов Гатчинского района Любовь Орехова сообщила, что на слушаниях возник только один вопрос, который касался уборки территории, в результате чего были внесены изменения. Теперь 30 миллионов рублей, которые выделяют на уборку города из бюджета, будут распределяться следующим образом: 13 млн рублей отдадут муниципальному предприятию УБДХ, которое по муниципальному заданию будет убирать мусор на территории от Коннетабля до Въезда, а 17 млн рублей будет распределяться на конкурсной основе: предприятие, выигравшее конкурс, будет убирать микрорайоны Аэродром и Мариенбург.

В этом году практика была другой: все 30 миллионов были отданы на конкурс, и эта практика, считают в администрации, себя не оправдала. Муниципальному предприятию доверия больше, чем стороннему подрядчику.

Депутаты с такой логикой согласились.

## ■ Химози: создан общественный совет

Еще один общественный совет появился в Гатчине – на этот раз в микрорайоне Химози. Его границы сегодня на сессии утвердили городские депутаты.

Этот совет – пятый. Месяц назад депутаты утвердили границы четвертого – в микрорайоне Мариенбург, где уже состоялось первое заседание и выбран председатель совета.

То же самое в ближайшее время предстоит сделать химозскому совету. В первой декаде декабря все пять городских советов соберутся, чтобы объявить о своих проектах, на реализацию которых по областному закону выделяются средства – для Гатчины, это примерно чуть более 4 млн рублей. Пример реализованных проектов – заасфальтированные дороги в Загвоздке, где был организован первый общественный совет.

## ■ Гимн обрел аранжировку

Городские депутаты утвердили так же и аранжировку гимна города.

В мае были утверждены слова гимна и музыка, выбранные по результатам творческого конкурса, но мелодия многим показалась маршевой, а не величественно-торжественной, как подобает гимну.

В связи с этим глава Гатчины Виталий Филоненко обратился к аранжировщику Павлу Кривенко, который доработал музыку. С этим вариантом городские депутаты согласились единогласно.

# Белогорка экономит на отоплении

В квартирах дома №4 по улице Институтской в Белогорке может появиться горячая вода. Круглогодично. Но её наличие зависит от жильцов.



ЖКХ

Регулировка температуры форточками в квартирах дома № 4 по улице Институтской ушло в прошлое: теперь ими пользуются больше из любопытства. А за отоплением следит установленный в подвале дома автоматический индивидуальный тепловой пункт. Датчик, установленный на фасаде, определяет температуру на улице. В зависимости от нее техника в подвале сама определяет, убавить или добавить жару. В итоге жильцы должны выиграть не только в комфорте, но даже и сэкономить. Об этом рассказывает Алексей Рыжов, директор МУП ЖКХ «Сиверский»:

– Данная установка решает ряд вопросов. В первую очередь, это подача горячей воды, что для некоторых населенных пунктов очень актуально. Это не отопление: тут приоритет бесперебойному качественному предоставлению горячей воды. И параллельно мы уходим от перетоков: экономим на отоплении через приборы учета.

Благодаря АИТП круглогодично и круглосуточно в белогорские квартиры

могла бы поступать и горячая вода. Белогорка из тех населенных пунктов, где с ней всегда была проблема, и жители решали ее, как могли. Кто-то ставил электрические бойлеры, кто-то врезался в систему отопления, понимая, что это снимет вопрос только на время отопительного сезона. И вот теперь именно это не дает новому дорожному теплопункту предоставлять горячую воду не только в батареи, но и в краны. Чтобы это стало возможно, систему водоснабжения в доме нужно переделывать. А жильцы не всегда идут навстречу.

– Первые этажи мы спокойно подключаем. А до пятого трудно дойти, потому что в некоторых квартирах никто не проживает. Процесс затягивается: в доме все собственники, и у нас нет оснований посягнуть на помещение без их разрешения. А вообще такие вещи, как реконструкция системы горячего водоснабжения, надо решать на общем собрании собственников, – объясняет директор МУП ЖКХ «Сиверский».

Презентуя новый АИТП руководителям поселений, Алексей Рыжов не стал скрывать и проблемы. Первая – это возможный переток в учреждениях, где та-



ких тепловых пунктов нет. Ведь котельные в случае их установки в жилых домах будут работать в автоматическом режиме, и регулировать температуру теплоносителя вручную там не будут. Как быть в этой ситуации – пока повод для размышлений. Что касается еще одной проблемы – качество холодной воды для АИТП должно быть высоким, то этот вопрос, по мнению Алексея Рыжова, решаемый. В Сиверской уже работает станция обезжелезивания. Дальше пойдут станции обеззараживания, которые будут очищать воду не только от железа, но и от возможных бактерий. Их установка планируется в Новом Свете, Суйде, в Сиверском военном городке и дальше. Кроме того, МУП ЖКХ «Сиверский» на 80 тысяч рублей закупил технику,

специальные химические составы и нейтрализаторы для промывки оборудования. Правда, процесс промывки занимает целый день и требует работы 2-х специалистов, поэтому Алексей Рыжов предупредил участников программы по установке АИТП – изначально заложенных в тариф на содержание жилья 40 копеек с квадратного метра на эти цели недостаточно. Руководитель МУП ЖКХ «Сиверский» отмечает:

– В Новом свете мы в месяц начисляем 27 тысяч на эти цели из расчета 40 копеек с метра – и это как раз содержание одного слесаря. У нас там их 2. Поэтому вопрос будет вынесен при формировании размера платы снова на совет депутатов и собственников. Построив такую установку за 2 млн 600, наверное, надо найти деньги, чтобы ее эксплуатировать грамотно и квалифицировано.

Алексей Рыжов убежден: новое дело хоть и хлопотное, но нужное. И именно поэтому многим домам не избежать прогресса уже в ближайшем будущем. На 2018-2019-е годы заявки на участие в программе подали 6 поселений. В следующем году новое оборудование должно появиться в 8 домах в Сиверском и в одном – в Новом Свете. На 19-й год заявлены по 21 дому в Дружной Горке и Елизаветино, 6 – в Вырице и 8 в Батово.

ЕЛЕНА КАРЛАШ



ФОТО ЕЛЕНА КАРЛАШ

## Что связывает Гатчину с Сапсаном и Камчаткой?

Телеиздательский комплекс «Ореол-ИНФО» выпустил открытки из серии «Знаменитые гатчинские собаки».



Теле-АРТ

На почтовых карточках изображены известные гатчинские личности со своими питомцами.

Ожидается, что символом Нового 2018-го года станет желтая собака, поэтому такой праздничный сувенир придется как нельзя кстати. Приобрести открытки можно в редакции по адресу проспект 25-го Октября, дом 33/1.



## Тротуары станут красивыми

На тротуаре по нечетной стороне улицы Карла Маркса напротив здания районной администрации заканчивают класть плитку. Специалисты считают, что погода пока позволяет делать это качественно.



Городская СРЕДА

Это завершающие работы на пешеходной части улицы Карла Маркса в этом году – плитка будет уложена до улицы 7-й Армии.

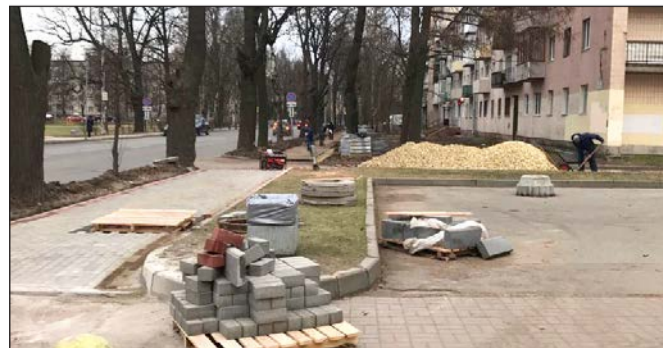



## «Щедрый вторник» в Гатчине и Тайцах

Минувший вторник выдался на редкость щедрым. Гатчина присоединилась к международной благотворительной акции. В России она прошла во 2-й раз и объединила некоммерческие организации, бизнес и государственные учреждения с единственной целью - помочь.

### Добрые ДЕЛА

Делать добро – это круто и здорово. Такой порыв натолкнул местных предпринимателей открыть в Гатчине благотворительный магазин. Charity Store – это то место, где ненужным вещам дают вторую жизнь. А прибыль от их продажи идет на помощь людям.

Рассказывает Ирина, участница акции «Щедрый вторник»:

– Помогать – просто. Приносишь какие-то ненужные тебе вещи: детские, взрослые. Всегда это все в доме есть, и почему бы не привезти?

Детские одежда и обувь, игрушки и книги – скидка на некоторые вещи доходила до 75%. Здесь же – мастер-класс по нанесению макияжа. За чисто символическую сумму прекрасным дамам рассказали, как стать еще красивее. Благотворительность у директора магазина Екатерины Громько, что называется, в крови. В качестве примера для подражания – мама Светлана Волницкая. Это у нее в деревне Черново есть целое ранчо, где для детей и подростков с особенностями развития есть занятия по иппотерапии.

Екатерина Громько, социальный предприниматель,

директор магазина Charity Store, рассказывает: – У нас есть много единомышленников в нашей команде: это ребята, которые работают в магазине, наши волонтеры, которые работают и в Черново, где проходит реабилитация особых детей. Поэтому, когда есть поддержка такой сильной команды никакие помехи нам не страшны.

Эта команда взяла на себя заботу о детях, оказавшихся в трудной жизненной ситуации. Все средства, собранные в рамках «Щедрого вторника» пойдут на поддержку воспитанников центра «Дарина». Там для ребят, которые по разным причинам остались без мамы и папы или имеют ограничения по здоровью, откроют компьютерные курсы. У масштабного проекта уже есть название – «IT без границ». Помогает в его осуществлении центр поддержки общественных инициатив «Область добра». О проекте рассказал Василий Севастьянов, социальный продюсер платформы «Область Добра», куратор проекта «IT без границ»:

– Это обучение IT – программированию в игровой форме для того, чтобы в дальнейшем, если детям понравится эта профессия, они могли в ней реализо-



вываться, потому что эта сфера очень перспективная и, что особенно важно, это доступно любому человеку, достаточно иметь компьютер и Интернет.

Для будущих айтишников и программистов уже даже подобрали наставников. Один из них – Константин Базжин. Молодой мужчина как никто другой знает, насколько трудно порой бывает найти свое место в жизни, особенно, если ты не такой как все, и готов поделиться своим опытом с будущими воспитанниками:

– Наша задача показать ребенку, человеку с ограниченными возможностями, что у него есть перспектива и много шансов в жизни. Мы хотим, чтобы он увидел на примере моих, каких-то других еще ресурсов и знаний, что у него есть шанс, чтобы он не замыкался в своей проблеме (а она серьезная), а был открыт информации, любым возможностям – вот это мотивация,

– объясняет Константин Базжин.

Для реализации проекта «IT без границ» необходимо 200 с лишним тысяч рублей. «Щедрый вторник» принес благотворителям чуть больше 7-ми. Поддержать добрую инициативу может любой желающий, пожертвовав проекту любую сумму на площадке «Область добра» в сети Интернет.

К международной акции «Щедрый вторник» в этот день присоединились во многих населенных пунктах Гатчинского района. В таицком культурно-досуговом центре прошел благотворительный концерт. Хорошее настроение публике дарил местные коллективы и приглашенные артисты. В числе последних был поэт, композитор и певец Владимир Раневский. Он считает, что в наши жесткие времена людям пора облагораживать не только свои города и поселки, а также собственные души. В подтверждение этих слов директор таицкого КДЦ Светлана Тришина процитировала известные слова Антона Чехова о том, что «в человеке всё должно быть прекрасно: и лицо, и одежда, и душа, и мысли».

Поздравили присутствующих с днем благотворительности и местные власти. Организатором вечера выступил фонд «Общее благо». В поселке Тайцы он начал свою деятельность летом этого года. В состав фонда входят общественные деятели и местные жители, которые трудятся над улучшением жизни посёлка в самых разных сферах: социальной, культурной, спортивной и других.

ЕКАТЕРИНА КАЗЬМИНА



## Новогодние подарки детям Донбасса от Гатчинского района

Завершился сбор гуманитарной помощи для детей юго-восточных районов Донецкой и Луганской областей Украины.

### Добрые ДЕЛА

К акции подключились администрация поселений Гатчинского района, школы и детские сады, предприниматели и просто неравнодушные гатчинцы. Всего собрали более 60 коробок с новогодними подарками. Это сладости, игрушки, книги, раскраски и канцелярские товары. Сбором занимается фонд многодетных матерей, опекунов и одиноких матерей

«Теплый дом». «В одной из книжек мы увидели послание девочки с обратным адресом и просьбой к тому, кто получит ее подарок, написать письмо», — рассказывает директор фонда Лариса Калинина.

Как сообщает пресс-служба районной администрации, сотрудники фонда тщательно упаковали каждую коробку и подготовили для передачи в общий пункт сбора по Ленинградской области. К Новому году подарки вручат семьям.



### ЛЕНТА НОВОСТЕЙ

«ГИ»

#### Людмила Иванова награждена знаком отличия



#### В Доме правительства Ленинградской области состоялась торжественная церемония вручения государственных, региональных и ведомственных наград.

Знаком отличия за вклад в развитие Ленинградской области была награждена Людмила Михайловна Иванова, руководитель Образцового коллектива театр костюма «Катюша» МБУ «Центр творчества юных». Награду вручил губернатор Ленинградской области Александр Дрозденко.

Людмила Михайловна более четверти века возглавляет коллектив, который по праву считается визитной карточкой города Гатчины, украшением городских и областных праздников. В его творческой копилке насчитывается 70 коллекций. Коллектив с успехом выступает на престижных подиумах, побеждает во всероссийских и областных конкурсах. За заслуги в области культуры и многолетнюю плодотворную работу Людмиле Михайловне присвоено звание «Заслуженный работник культуры Российской Федерации».

#### Владимир Путин: продлить программу маткапитала?

#### Президент России Владимир Путин предложил продлить программу материнского капитала до 31 декабря 2021-го года, а также расширить сферу его применения.

Как сообщили СМИ, с такой инициативой глава государства выступил на заседании координационного совета при президенте РФ по реализации национальной стратегии действий в интересах детей на 2012–2017 годы.

По словам Путина, средства из материнского капитала можно будет получать в виде ежемесячных выплат нуждающимся семьям. Президент отметил, что в этом случае будет действовать «такой же адресный подход, как и при выплатах на первого ребенка».

«Выплаты будут определены в размере прожиточного минимума ребенка в регионе и семьям с доходами, размер которого не превышает полуторакратной величины прожиточного минимума трудоспособного населения», — пояснил президент.

#### Курсы валют в обменных пунктах банков Гатчины на 29.11.2017 года

Банк	Адрес	USD	EUR
«Банк Советский»	просп. 25-го Октября, д. 31	58,25	69,15
	тел. 8 800 555-25-25 (доб. 2601)	58,75	69,70
«Банк Санкт-Петербург»	пр. 25-го Октября, д. 32,	57,50	68,40
	тел. (812) 329-50-00 (доб. 9342)	59,00	69,90
«БИНБАНК»	ул. Карла Маркса, д. 40-а/19,	58,05	69,00
	тел. 764-61	58,90	69,85
«ВТБ24»	пр. 25-го Октября, д. 38,	59,00	68,85
	тел. 382-18	60,20	70,45
«РОССЕЛЬХОЗБАНК»	ул. Володарского, д. 9,	58,05	68,85
	тел. 990-58, 990-01	58,75	69,65
«СВЕРБАНК»	ул. Гагарина, д. 5,	56,89	68,00
	тел. 766-03	60,01	71,50



ФОТО ПРЕСС-СЛУЖБЫ АДМИНИСТРАЦИИ ГАТЧИНСКОГО РАЙОНА



# Елена Любушкина:

**Елена Любушкина, глава администрации Гатчинского района, приняла участие в программе «Открытая власть. Диалог с главой администрации» на телеканале ОРЕОЛ47 и ответила на вопросы телезрителей. Тема программы: «Перспективы Гатчины и Гатчинского района». Предлагаем запись этой программы.**

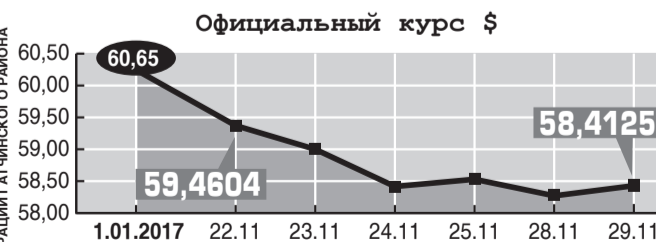
**Галина Паламарчук:**

– Елена Викторовна, что Вы отметите уже почти по итогам этого года?

**Елена Любушкина:**

– Год был очень сложный, но успешный, удалось много сделать, мы выполним бюджет, в экономике ситуация неплохая, идем с небольшим ростом экономических показателей, численность работающих увеличилась на 500 человек, рост заработной платы, действительно, есть. Но есть, конечно, и не совсем хорошие новости: 32 предприятия (плюс 6 к прошлому году) находятся в процедуре банкротства. Будем надеяться, что банкротство – это не только ликвидация предприятия, но и его оздоровление. Поэтому как будет развиваться ситуация в стране, я думаю, примерно так будет развиваться и ситуация в Гатчинском районе.

В отопительный сезон район вошел неплохо, больших претензий нет. Понятно, что не бывает без ошибок и неожиданных ситуаций. 14 сентября мы начали пробное протапливание, а 4 октября мы осуществляем постоянное протапливание. В этом году не так много было жалоб. Конечно, в первую очередь, мы порадовали наших ребятишек в школах и детских садах.

Мы выполняем все указы президента по росту заработной платы, по модернизации, по интенсификации, по энергосбережению – очень много направлений.

Конечно, самым главным и сложным делом была подготовка города и района к 90-летию региона. Были выделены немалые денежные средства: если в совокупности сосчитать все средства – городского, районного, областного, федерального бюджета и дорожных фондов, то могу сказать: 2 миллиарда рублей за этот год было освоено на территории Гатчинского района. Это не осталось незамеченным жителями: работы были запланированы масштабные, мы сразу говорили, что замахнулись на серьезную реконструкцию, нам не хотелось замазывать глаза и навести только внешний блеск. Поэтому, к сожалению, не все нам удалось сделать к празднованию, да и погода подвела – без дождей было чуть больше месяца в общей сложности. К сожалению, не все подрядчики имели оборотные средства, работали за выполненные объемы работ и затаили некоторые работы. Были и с нашей стороны недочеты, когда в сметах не все было учтено и «вылезали» те работы,



которые не планировали, но были необходимы. Сложности возникают всегда, но я считаю, что мы с ними справились, денежные средства практически все освоили и выполнили задачу, поставленную губернатором. Небольшая сумма по итогам проведения конкурсов возвращается в бюджет Ленинградской области. Конечно, бюджетные средства города и района максимально старались добавлять, хотя, порой, не рассчитывали на такие траты, но делали различные передвижки в бюджетах, лишь бы только все успеть сделать.

Хочу еще раз напомнить, что по всем работам у нас есть гарантийные обязательства, и там, где будут выявляться недоработки, мы обязательно заставим подрядчиков их исправить. Жителям оценивать, что у нас получилось, что нет, но мы очень старались.

По всей Ленинградской области с подрядчиками есть проблемы. Нам очень не понравилось, как сработал подрядчик на строительстве велосипедной дорожки, мы до сих пор ругаемся между собой, зачем такого подрядчика столько времени

терпели, давно нужно было расторгнуть контракт, но хотелось сделать хорошее дело, потому терпели.

**Галина Паламарчук:**

– Вы сказали, что 500 рабочих мест добавилось. За счет чего?

**Елена Любушкина:**

– Во-первых, новые предприятия открываются. Во-вторых, идет активная модернизация предприятий, инвестиции, какой бы ни был сложный период, все равно есть, потому что предприятия думают о будущем, и, естественно, идет небольшое увеличение объемов производства. С этим связано открытие дополнительных рабочих мест. И большая доля в росте количества дополнительных мест – в том, что открываются бюджетные учреждения, расширяется сфера их услуг.

**СМС:**

– Баня в поселке Верево закрыта. Нет слов! Поселок без бани, кто придумал эту реконструкцию?

**Галина Паламарчук:**

– Этот вопрос с удивительной регулярностью задают, видимо, баня пользуется таким спросом, что она очень волнует всех!

**Елена Любушкина:**

– Там не такая большая потребность в бане. Но конечно, она нужна. Баня закрыта на реконструкцию. Это полномочия администрации местного поселения. В чем там проблема, я уточню, ответим через газету.

**Вопрос телезрителя:**

– Что будет на улице Княша, где недавно снесли брошенное здание?

**Елена Любушкина:**

– Будем продавать землю под офисное здание.

**Вопрос телезрителя:**

– Дом номер 35 в Новом Свете: когда будет нормальная вода – запах, цвет просто ужасны. Нет сил так существовать.

**Елена Любушкина:**

– Новый Свет попал в проект по установке автоматизированных тепловых

пунктов, это отрегулирует теплоснабжение и подачу горячей воды. Да, качество воды в поселке не отвечает современным требованиям, и на будущий год там планируется строительство станции обезжелезивания. Я думаю, что недолго осталось ждать для того, чтобы воду очищали и качественно подавали. Из-за установок АИТП там, действительно, сейчас много временных проблем. Надо потерпеть. То же самое можно сказать жителям Сиверского и Белогорки. Кстати, Гатчина тоже получает возможность установить порядка 40 АИТП, все это хорошо, но без временных трудностей на новую систему отопления и подачи горячей воды – более экономную, комфортную и надежную – не перейти. Качество воды, действительно, большая проблема для Гатчинского района. Параллельно с нашими коммунальными предприятиями мы решаем этот вопрос, но не все получается быстро. Пожалуйста, потерпите. Будет у вас качественная вода, эту проблему решим.

**Вопрос телезрителя:**

– Когда будут проезды во дворы заасфальтированы на проспекте 25-го Октября – там, где не сделана тротуарная плитка?

**Елена Любушкина:**

– Проезды не сделаны, потому что в городе отсутствовали дорожные паспорта. Сейчас мы нашли возможность сделать обследование дорог. Технологические паспорта будут сделаны на каждую дорогу в Гатчине, по истечении этого и следующего года мы будем иметь информацию о каждой дороге, где будет указано ее физическое и техническое состояние, и все, что мы будем делать с дорогой, будет отражаться в паспортах, и с этого момента мы будем писать историю каждой дороги. Когда мы делали смету на ремонт проспекта 25-го Октября, к сожалению, в паспорте дороги, который был на тот момент, не было вообще съездов. Это неправильно. Мы исправим ситуацию, и в дальнейшем все проезды будем ремонтировать. Сейчас мы будем ремонтировать их, к сожалению, пока только в качестве частичных ремонтов или заплаток. При очередном асфальтировании проспекта все съезды





# «Проблема, которая ждет разрешения, — строительство здания для ЦТЮ»

будут делаться одновременно. Сейчас пока другого варианта нет, кроме как точно их ремонтировать.

## СМС:

— По поводу камер видеонаблюдения сообщали, что в связи с 90-летием будут дополнительно установлены камеры видеонаблюдения. Установлены или нет?

## Галина Паламарчук:

— И в частности, люди вспоминают об акте вандализма, который был на Театральной площади, а появится ли там камера видеонаблюдения?

## Елена Любушкина:

— Они там уже появились — две дополнительные камеры. В принципе, там было видеонаблюдение, сейчас ракурс сменили и направили камеры именно на этот сквер. На сегодняшний день в городе 132 камеры выведены на пульт учета и записывают все показания. Если раньше видео сохранялось порядка 10 дней, то сейчас — в течение месяца. Программа «Безопасный город» развивается. Увеличивается количество видеокamer. Есть договоренности с частными предприятиями и гражданами о возможности использовать видео с их камер в случае необходимости. В частности, когда в городе искали похищенную девочку, как раз помогли именно частные видеокamеры с балкона жилого дома, которые были направлены на стоянку с автомобилями. Эту проблему надо всем вместе решать. Мы не можем поставить на каждом углу камеру, будем стараться устанавливать в тех местах, где есть, что сохранять после ремонта или реставрации.

## Галина Паламарчук:

— Вопросы по поводу школ в двух смс: как решается судьба «четверки» и можно ли надеяться, чтобы хотя бы начальная школа появилась на дальнем Аэродроме?

## Елена Любушкина:

— По поводу четвертой школы уже просто неудобо очередной раз говорить о планах. Я была на прошлой неделе у губернатора на рабочей встрече, где этот вопрос еще раз обсуждали. Александр Юрьевич при мне дал поручение комитету образования Ленинградской области, чтобы со следующего года было четкое понимание, что будет происходить со школой № 4. Мы ее будем капитально ремонтировать, поскольку нам запретили что-либо строить в охранной зоне памятников ЮНЕСКО (а эта территория города именно таковой является). Напомним, что охранные зоны были утверждены в начале этого года. Губернатор поставил передо мной задачу найти варианты устройства детей на период ремонта. Конечно, мы будем испытывать большие сложности в организации учебного процесса. Но будем выходить из ситуации

и искать дополнительные площади. У нас есть некоторые наметки.

И второй ответ — на дальнем Аэродроме у нас в проекте планировки есть пятно под строительство школы. У нас на сегодняшний день 550 ребятшек обучаются во вторую смену. Сейчас этой проблемой занимаются не только в регионе, но и в Российской Федерации. Есть программа президента ликвидации второй смены, есть уверенность, что как только дойдет наша очередь, мы получим возможность построить новую школу. Но первоочередной является строительство или реконструкции существующих школ для ликвидации второй смены в центре города.

## Галина Паламарчук:

— Мы уже упоминали в прессе о том, что у Вас на прошлой неделе была встреча с губернатором, где обсуждали четвертую школу. Вы сказали, что обсуждали и другие объекты для города. Расскажите об этом.

## Елена Любушкина:

— Да я пошла к губернатору с предложениями, потому что не так давно в Гатчину приезжали инвесторы по вопросу возможного строительства ледового дворца. То строительное пятно, которое у нас по проекту есть, мы им предложили, но их место не устроило, они выбрали пятно рядом с «Ареной» с правой стороны. Там есть некоторые нюансы по земельному участку, и мне показалось, что это станет причиной их отказа. Я решила закрепить эту возможность, объяснила губернатору, что мы сделаем все возможное, чтобы там ледовый дворец появился. Александр Юрьевич при мне созвонился с профильными вице-губернаторами, поручил включить Гатчину в программу по строительству ледовых дворцов.

Еще проблема, которая, на мой взгляд, тоже ждет разрешения — это строительство для деток нового Центра творчества юных. Здание, где сейчас работает ЦТЮ, — административное, не приспособленное, тесное, неудобное для работы детских и творческих коллективов. Мы выбрали земельный участок, я обратилась к губернатору, он поддержал, обещал содействие в подборе проекта и выделении средств на строительство. Даже если нам вдруг не помогут финансово и не выделят средства на проектирование, мы сами немножко ущемимся по программам в бюджете, но обязательно будем проектировать Центр творчества юных для наших детей.

## Галина Паламарчук:

— Где Вы определили ему место?

## Елена Любушкина:

— Не хочу раньше времени говорить, потому что у нас пятно под строительство в центре города очень мало. Мы не хотим никуда уводить ЦТЮ, это будет центр



Гатчины однозначно. Мы сомневаемся, ждем, что подскажет проект, а типовых проектов нет, надо привязывать к месту. Проектировщик уже приезжал, говорил о том, что в этих же размерах (а сейчас в ЦТЮ 1200 ребятшек занимают) можно найти техническое решение, но есть вопросы по стоянкам. Если не получится использовать то пятно, которое мы предполагаем сейчас, есть недалеко второе, мы выберем с привязкой к месту. А потом уже будем точно говорить, как только приступим к проектированию.

## Вопрос телезрителя:

— Улица Карла Маркса, 16: у нас на дворовой территории проезжая дорога — и на улицу Чкалова едут, и на улицу Карла Маркса, рядом заброшенный детский сад, все едут — и грузовики, и легковушки. Прямо во дворе автостоянка вокруг забора Сбербанка, машины постоянно разворачиваются...

## Елена Любушкина:

— Появился собственник у этого разваленного детского сада, будем надеяться, что он найдет возможность побыстрее решить эту проблему. Мы сейчас рассматриваем вопрос организации движения в городе, заказали новый проект, до конца года его сделаем. Обязательно обратим внимание на двор, про который вы сказали. И третий момент — благоустройство вашей дворовой территории. Я считаю, что наши жители должны знать, что есть программа «Комфортная среда», по которой идет ремонт дворовых территорий и общественных пространств. Если жители домов, которые окружают это пространство, проголосуют на общем собрании, примут решение, мы будем разрабатывать программу ремонта этого двора. Теперь дворы будут ремонтировать только таким образом. Там, где вкрапливаются в дворовую территорию общественные учреждения, там всегда получается коллапс, потому что увеличивается количество машин, которые приезжают, надо грамотно организовать эту зону и для жителей, и для этих предприятий, учреждений. Мы проект планировки территории можем сделать, когда он будет включен в программу ремонта двора. Мы постараемся максимально ограничить автодвижение по дворам и обеспечить безопасность жителей.

## Вопрос телезрителя:

— Кто убирает дворы? Дворники едва метут около дома, но не во дворах.

## Елена Любушкина:

— Еще не так давно уборка придворовой территории была включена в объем работ дворников — все жильцы за это платили. На сегодняшний день эту оплату осуществляет только жите-

ли домов, которые относятся к ПИЯФу: там дворник на денежные средства жильцов убирает территории. Что касается остальных территорий дворовых, то они не вошли в содержание общедомового имущества. Это теперь городская проблема, которая свалилась на бюджет города — раньше таких затрат не было. Уже в этом году затраты на уборку города составляют не менее 30 миллионов рублей. Убирают город двумя способами. Созданы учреждения, которые занимаются уборкой дома и придомовых территорий. Эти территории разыгрываются на конкурсе, в результате, приходят организации и работают на тех условиях, которые в этом контракте прописаны, но, к сожалению, в таком документе невозможно предусмотреть все работы, которые с течением времени подсказывает жизнь. К сожалению, организации, которые пришли к нам по конкурсу, всячески стараются уходить от этих работ. Складываются не очень хорошие ситуации. Поэтому на следующий год мы поменяли схему организации таких работ. Несколько территорий мы выставили на конкурс, центр города оставили нашему муниципальному учреждению, которое имеет опыт работы и не ждет какого-то пинка или звонка: сами все видят и убирают.

Хочу сказать огромные слова благодарности тем людям, которые за всеми нами убирают: у нас хорошие специалисты, добросовестные. Но, к сожалению, у нас не совсем добросовестные и аккуратные жители. Всегда можно найти в каком-то углу мусор или грязь, но сами знаете, что чисто не там, где убирают, а там, где не мусорят. Давайте все вместе экономить наши общие деньги. Я не согласна с высказыванием, что в городе грязно. Может быть, мы с вами стали менее аккуратными и не относимся бережно к труду наших работников. Все вместе эту проблему должны решать.

Два раза в год мы проводим субботники — весной и осенью, с удовольствием примем любую инициативу жителей. В этом году мы увеличили убираемую площадь на 40000 квадратных метров, на 18-й год эта площадь будет увеличена на 145000 квадратных метров. Каждый год мы площади увеличиваем и понимаем, что надо больше убирать, но, к сожалению, пока нет необходимых финансовых возможностей. Пока такой возможности нет — или относитесь с пониманием, или помогайте нам бороться с грязью. Это общая проблема, а не только главы администрации.

К ПУБЛИКАЦИИ ПОДГОТОВИЛА  
ЕЛЕНА САВИЦКАЯ

**Продолжение  
в следующем номере**

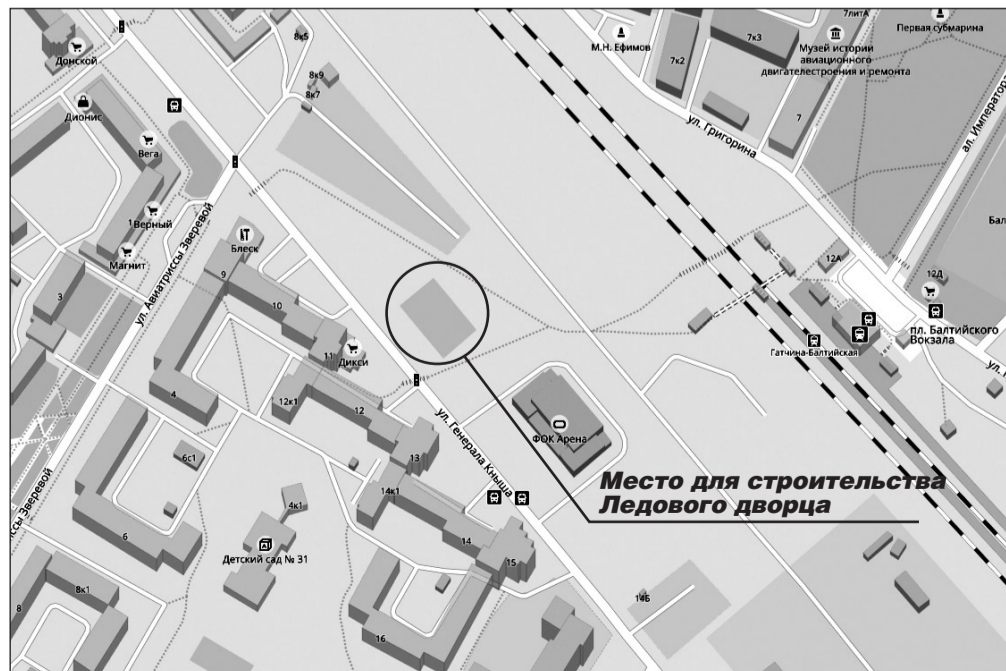



## ЛЕНТА НОВОСТЕЙ

«ГИ»

### ■ Задержано авто с амфетамином

В Гатчинском районе сотрудники полиции задержали гражданку, у которой в салоне авто изъято почти 100 граммов амфетамина и более 7 граммов метилэфедрона.

28 ноября около двух часов ночи в деревне Вайя сотрудниками полиции был остановлен автомобиль ВАЗ-2110 под управлением 34-летней женщины... Как сообщает пресс-служба ГУ МВД РФ по Санкт-Петербургу и Ленинградской области, в салоне обнаружены и изъяты 7,4 метилэфедрона и 99,5 граммов амфетамина.

Возбуждено уголовное дело по части 3 статьи 30, части 4 статьи 228.1 УК России (покушение на незаконный сбыт наркотических средств и психотропных веществ). Подозреваемая задержана.

### ■ Раскрыт «летний» квартирный разбой

Оперативники Главка задержали подозреваемого в нападении с ножом на местного жителя в квартире дома в Гатчине, похитившего его имущество.

В ходе проведения комплекса оперативно-розыскных мероприятий и следственных действий по подозрению в совершении указанного преступления сотрудниками оперативно-розыскной части (уголовного розыска) ГУ МВД России по Санкт-Петербургу и Ленинградской области задержали 27-летнего местного жителя.

24 августа 2017-го года около часа дня неизвестный злоумышленник в квартире дома на улице Красных Воевод, угрожая предметом, похожим на нож, напал на 36-летнего гражданина и похитил его имущество на сумму 14 тысяч рублей.

Как сообщает пресс-служба ГУ МВД по Петербургу и Ленинградской области, по данному факту было возбуждено уголовное дело по части 2 статьи 162 УК РФ (разбой). В отношении подозреваемого избрана мера пресечения – заключение под стражу. Похищенное имущество частично изъято.

Сотрудники полиции проводят комплекс оперативно-розыскных мероприятий и следственных действий по установлению причастности задержанного к совершению аналогичных преступлений на территории Санкт-Петербурга и Ленинградской области.

### ■ Посетителя кафе в Гатчине госпитализировали

Рано утром 25 ноября в больницу доставили 32-летнего гатчинца.

«Скорая» подобрала его у кафе «Стори» на ул. Красная, сообщают СМИ. Врачи зафиксировали у мужчины отравление неизвестным токсическим веществом, а также закрытую черепно-мозговую травму и перелом основания черепа. Каким образом были получены повреждения, устанавливается.

### ■ Разбой среди бела дня

Днем 23 ноября неизвестный преступник втолкнул в квартиру на улице Зверевой в Гатчине пожилую женщину и, угрожая ей ножом, похитил деньги и украшения.

Вечером того же дня 70-летняя пенсионерка обратилась в полицию. Она сообщила, что около 15 часов неизвестный преступник втолкнул ее в квартиру по месту жительства на улице Зверевой, дом 1/8, где, угрожая предметом, похожим на нож, похитил 500 рублей, ювелирные изделия и с места происшествия скрылся.

Как сообщает пресс-служба ГУ МВД России по Петербургу и Ленинградской области, по данному факту возбуждено уголовное дело по части 3 статьи 162 УК РФ (разбой). Полицией приняты меры к установлению личности и задержанию злоумышленника.

### ■ Кровная разборка

21 ноября около 9 вечера медицинская помощь потребовалась двум родственникам с улицы Металлистов в Гатчине.

60-летний дядя и 50-летний племянник сначала вместе пили, а затем поссорились. Выяснять отношения они принялись с помощью колото-режущих предметов. Дядя получил ранение в шею, а племянник в область груди с левой стороны.

Бригада скорой медицинской службы доставила обоих дебоширов в одной машине в Гатчинскую ЦРКБ, где протрезвевшим родственникам предстоит помириться.

### ■ Гатчина присоединится к акции СТОПСИД

С 27 ноября по 3 декабря в России проходит акция СТОПСИД.

Пройти обследование на ВИЧ можно во всех амбулаторно-поликлинических подразделениях Гатчинской КМБ.

А 1 декабря на перекрестке улиц Красная и Соборная с 15-00 до 17-30 будет работать передвижная амбулатория и все желающие могут пройти тест на ВИЧ инфекцию.

## Темнота – враг пешеходов

С 21 по 28 ноября на территории Гатчинского района в дорожно-транспортных происшествиях пострадали 8 человек.

ГИ

ДОРОГИ

21 ноября около 20 часов в микрорайоне Мариенбург на улице Воскова водитель автомобиля LADA RS015L LARGUS, двигаясь от улицы Куприна в сторону улицы Рысева, вне зоны пешеходного перехода, наехал на пешехода, который переходил проезжую часть дороги в темной одежде без светоотражающих элементов. В результате ДТП пострадавший был госпитализирован в ЦРКБ Гатчины.

Буквально через полчаса пострадал другой пешеход. Происшествие случилось на улице Генерала

Кныша: водитель автомашины «ШКОДА ФАБИА» вне зоны пешеходного перехода, но в зоне его видимости наехал на пешехода, перебежавшего проезжую часть дороги в темной одежде без светоотражающих элементов. В результате ДТП пешеход так же оказался в больнице.

24 ноября около 10.30 в Гатчинском районе на 2-м км автодороги Низковицы – Переярово – Кипень водитель автомашины «МИЦУБИСИ L-200», не справившись с управлением и съехав в кювет, где опрокинулся. Водитель был доставлен в Гатчинскую ЦРКБ на автомашине скорой помощи.

26 ноября около 17.30 на 60-м км автодо-

роги А-120, водитель автомашины «Черри», двигаясь от деревни Большие Борницы в сторону деревни Тяглино, вне зоны пешеходного перехода, наехал на 2-х пешеходов, пересекавших проезжую часть дороги. В результате ДТП пострадали оба пешехода, их госпитализировали.

27 ноября около 12.10 минут на 44-м км автодороги Стрельна – Кипень – Гатчина водитель автомашины «ХУНДАЙ САНТА ФЭ» не справившись с управлением, выехал на полосу встречного движения, где столкнулся с автомашиной «СИТРОЕН БЕРЛИНГО». В результате ДТП пострадали водитель и пассажир автомашины «СИТРОЕН БЕРЛИНГО», которые были доставлены в ЦРКБ Гатчины.

27 ноября в 19.50 в Гатчине на улице Гагарина водитель автомашины «МИЦУБИСИ ASX 1» наехал на пешехода, перебежавшего проезжую часть улицы Гагарина вне зоны пешеходного перехода, но в зоне его видимости на расстоянии 12,5 метров. В результате ДТП пешеход так же стал пациентом ЦРКБ Гатчины.

**Гатчинский Отдел ГИБДД предупреждает, причиной всех аварий становится неаккуратность и невнимательность всех групп участников дорожного движения. Соблюдайте правила – берегите себя!**

ИНФОРМАЦИЮ ПО ГАТЧИНСКОМУ РАЙОНУ ПОДГОТОВИЛ: ИДПС ОРДС ГИБДД УМВД РОССИИ ПО ГАТЧИНСКОМУ Р-НУ ЛО. А.И. ЛАПЕНКОВ

## Светильник – поджигатель

С 21 по 28 ноября на территории Гатчинского района произошло 8 пожаров. Обошлось без погибших и пострадавших.

ГИ

ПОЖАРЫ

23 ноября в садоводстве «Рассвет» вблизи деревни Лукаши на садовом участке сгорел гараж, выгорела кровля дома. Причина пожара устанавливается. В тот же день в Рождествено в результате аварийного режима работы электропроводки загорелся гараж со стоящим в нём легковым автомобилем ВАЗ-2110, после чего огонь «перекинулся» на жилой дом.

24 ноября около 6 утра пожарные были вызваны на улицу Володарского, где во дворе загорелась автомашина «Ауди». Погасить пламя не удалось, автомобиль сгорел. По-

страдали и рядом стоящая автомашина «Рено». Причины пожара выясняются.

25 ноября в Дружноселье в котельной, пристроенной к дому, выгорел потолок на площади 3 кв. метра. Причиной пожара стала неисправность отопительного оборудования.

25 ноября в Загвоздке на улице Пограничной по неустановленной пока причине сгорела времянка. Ведётся дознание.

26 ноября в Большом Рейзине сгорел дом. Так же проводится дознание.

27 ноября пожарные торопились в деревню Межно, где среди белого дня загорелся частный жилой дом. Свидетелем про-



ФОТО ОНДИПР ГАТЧИНСКОГО РАЙОНА

исшедшего стал мужчина, проживающий в доме по соседству. С его слов, горение началось с крыльца дома в месте расположения лампы накаливания. Мужчина пытался потушить возгорание своими силами, но огонь мгновенно распространился

внутри, куда он попасть уже не смог. В результате выгорела кровля и внутренние помещения дома. Фото: Павел Кононов, группа ВКонтakte АВТО Гатчина.

ОНДИПР ГАТЧИНСКОГО РАЙОНА

## В Пушкине «разминировали» здание ЛГУ

Утром 28 ноября поступило сообщение о заминировании здания Ленинградского университета имени Пушкина в г. Пушкин.

ГИ

ЧП

Полиция проверила здание. Часть студентов отправилась домой, часть осталась на улице недалеко от здания. Проверка длилась 2-3 часа.

По данному факту проводится проверка.

СМИ сообщили, что это не первый схожий инцидент в Петербурге во вторник. Ранее неизвестные уведомили, что заминировано здание Института имени Герцена на Малой Посадской, где тоже пришлось организовать эвакуацию граждан, но опасных предметов в итоге здесь не нашли.



ФОТО ГАЛИНЫ ПАЛАМАРЧУК

## Гатчинский район - в лидерах по числу претензий в сфере ЖКХ

По обращениям жителей многоквартирных домов области, а также, выполняя утвержденный план работы, комитет государственного жилищного надзора и контроля Ленинградской области проводит плановые и внеплановые проверки качества предоставления услуг в сфере жилищно-коммунального хозяйства.

ГИ

ПРОФИЛАКТИКА

За 10 месяцев 2017-го года специалисты комитета провели 6 038 проверок по обращениям физических и юридических лиц, 16 плановых и 725 внеплановых проверок организаций,

осуществляющих деятельность в сфере управления многоквартирными домами. Было обследовано 1 011 многоквартирных домов общей площадью 4,9 млн кв., выявлено 2 263 нарушения, выдано 458 предписаний об устранении выявленных нарушений. Проведено также 30 прове-

рок содержания и использования жилищного фонда совместно с городскими прокуратурами. По сравнению с 2016-м годом на 7% увеличилось количество проверок по обращениям граждан и юридических лиц (без выезда), на 16% снизился объем внеплановых проверок.

При этом за указанный период в комитет поступило 7 769 обращений жителей. Как сообщает пресс-служба областного правительства, рост обращений отмечен во Всеволожском, Гатчинском, Вол-

ховском, Бокситогорском и Волосовском районах. Наибольшее их количество поступает из Всеволожского (42%), Гатчинского (12%) и Выборгского (7%) районов. Треть претензий связана с порядком начисления платы за жилищно-коммунальные услуги; 29% – вопросы, связанные с выбором способа управления и нарушениями условий договоров управления; 5% – вопросы некачественного предоставления коммунальной услуги по горячему водоснабжению и отопле-



## Как проехать перекресток у Ленинского садика?

В редакцию нашей газеты по-прежнему поступают вопросы о том, как проехать перекресток у Ленинского садика в Гатчине. Недоумение автомобилистов вызывает одновременно горящий зеленый налево и прямо и отсутствие при этом при повороте налево приоритета, а также разрешенное движение на красный свет.

Для того, чтобы ответить на эти вопросы, на 31-й странице мы публикуем схемы движения по перекрестку, которые получили от ГИБДД, а также разъяснения о том, как нужно проезжать регулируемый перекресток с наличием у светофоров дополнительных секций.

### ПР ПРОФИЛАКТИКА

Итак, к тому моменту, когда мы подъехали к перекрестку, мы уже заняли правильную полосу движения, соответствующую требуемому направлению, а также определились с типом перекрестка, который на этот раз оказался регулируемым светофорами.

Нужно отметить, что на рассматриваемых перекрестках могут быть включены следующие сигналы светофора:

- красный;
- красный с желтым;
- желтый немигающий (если включен желтый мигающий сигнал, то перекресток является нерегулируемым);
- зеленый мигающий;
- зеленый немигающий.

При проезде регулируемых светофорами перекрестков необходимо сначала определиться, какой из сигналов светофора соответствует **нужному нам направлению**.

Если светофор состоит всего из трех частей (красной, желтой и зеленой), то никаких проблем не возникает. В этом случае сигналы соответствуют одновременно всем направлениям.

Если же у светофора есть **дополнительные зеленые секции**, то ситуация становится несколько сложнее, но все же не критичная.

Если нам нужно повернуть налево или развернуться, то нашему направлению соответствует либо дополнительная секция, стрелка в которой показывает налево, либо основная секция светофора, если дополнительной нет.

При движении прямо нашему направлению всегда соответствует основная секция светофора.

При повороте направо следует руководствоваться либо правой дополнительной секцией, либо при ее отсутствии основной секцией светофора.

### Как определить наличие дополнительной секции?

В темное время суток на неосвещенных участках дорог наличие дополнительных секций можно определить, руководствуясь пунктом 6.4 правил дорожного движения:

6.4. Если на основной зеленый сигнал светофора нанесена черная контурная стрелка (стрелки), то она информирует водителей о наличии дополнительной секции светофора и указывает иные разрешенные направления движения, чем сигнал дополнительной секции.

Таким образом, если ночью на дороге Вы ви-

дите, что зеленый сигнал светофора не круглый, а выполнен в виде стрелки или имеет нарисованную черную контурную стрелку, то это свидетельствует о наличии дополнительных секций, которые в данный момент не включены.

### На какие сигналы светофора можно ехать?

После того, как Вы определились, каким светофором будете руководствоваться при проезде перекрестка, нужно заполнить следующее действие. Нужно определить, можно ли в данный момент ехать и нужно ли пропускать другие транспортные средства.

Так же как и в случае с регулировщиком, давайте рассмотрим различные направления движения и соответствующие им сигналы светофора.

### Поворот налево или разворот.

1. По сигналу основной (круглой) секции светофора

В этом случае работает пункт 13.4 правил дорожного движения:

13.4. При повороте налево или развороте по зеленому сигналу светофора водитель безрельсового транспортного средства обязан уступить дорогу транспортным средствам, движущимся со встречного направления прямо и направо. Таким же правилом должны руководствоваться между собой водители трамваев.

Т.е. в этом случае нужно пропустить автомобили, которые едут навстречу Вам и при этом либо поворачивают направо (относительно Вашего автомобиля налево, т.е. в выбранном Вами направлении для дальнейшего движения), либо едут прямо (туда, откуда Вы и приехали). Автомобили, которые поворачивают налево, пропускать не нужно, хотя без этого на некоторых перекрестках разехать не удастся.

2. По сигналу дополнительной (со стрелкой) секции, который включен одновременно с зеленым сигналом в основной секции.

В этом случае правила проезда точно такие же, как и в предшествующем. Нужно пропустить автомобили, которые едут со встречного направления прямо и направо.

3. По сигналу дополнительной (со стрелкой) секции, который включен одновременно с красным или желтым сигналом в основной секции.

Такую ситуацию предусматривает пункт 13.5 правил дорожного движения:

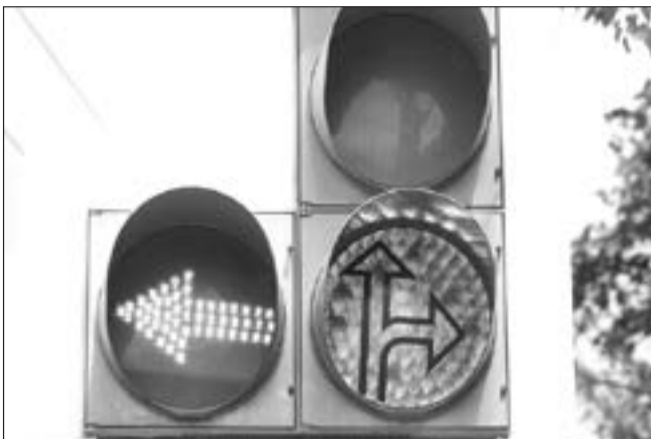

13.5. При движении в направлении стрелки, включенной в дополнительной секции одновременно с желтым или красным сигналом светофора, водитель обязан уступить дорогу транспортным средствам, движущимся с других направлений.

В этом случае нужно уступить дорогу транспортным средствам, движущимся абсолютно со всех направлений.

### Движение прямо.

1. По сигналу основной (круглой) секции светофора

В этом случае уступать дорогу другим автомобилям не требуется.

2. По сигналу дополнительной (со стрелкой) секции

Честно говоря, такие светофоры на дорогах мне пока не встречались. Если вдруг они встречались Вам, то опишите ситуацию в комментариях.

### Движение направо.

1. По сигналу основной (круглой) секции светофора или по сигналу дополнительной (со стрелкой) секции, который включен одновременно с зеленым сигналом в основной секции.

В этом случае можно чувствовать себя очень комфортно, т.к. пропускать никого не нужно.

2. По сигналу дополнительной (со стрелкой) секции, который включен одновременно с красным или желтым сигналом в основной секции.

В этом случае нужно снова применить пункт 13.5 правил дорожного движения и пропустить транспортные средства движущиеся со всех направлений:

13.5. При движении в направлении стрелки, включенной в дополнительной секции одновременно с желтым или красным сигналом светофора, водитель обязан уступить дорогу транспортным средствам, движущимся с других направлений.

### Что нужно сделать при включении зеленого сигнала светофора

Возможно, Вы подумали, что нужно резко бросить сцепление, нажать на газ до упора, и первым рвануть с перекрестка,

оставляя позади даже сверхбыстрые газели. Это не совсем верно.

Нужно обратиться к пункту 13.8 правил дорожного движения:

13.8. При включении разрешающего сигнала светофора водитель обязан уступить дорогу транспортным средствам, завершающим движение через перекресток, и пешеходам, не закончившим переход проезжей части данного направления.

Сначала нужно уступить дорогу автомобилям, которые уже находятся на перекрестке, а уж затем пытаться соревноваться с газелями.

### На какие сигналы светофора ехать нельзя?

#### Красный сигнал светофора.

Красный сигнал светофора запрещает движение. Единственным исключением является случай, когда одновременно с красным сигналом включена стрелка в дополнительной секции светофора.

#### Красный и желтый сигнал светофора.

Здесь все в точности также, как и в предшествующем случае.

#### Желтый сигнал светофора.

Случай также похож на предшествующий, т.е. движение на желтый сигнал светофора запрещено.

Однако здесь есть и второе исключение, которое описывается в пункте 6.14 правил:

6.14. Водителям, которые при включении желтого сигнала или поднятии регулировщиком руки вверх не могут остановиться, не прибегая к экстремному торможению в местах, определяемых пунктом 6.13 Правил, разрешается дальнейшее движение.

Если при включении желтого сигнала затормозить в разумных пределах (не применяя экстремного торможения) не удастся, то можно продолжить движение.

Удачи на гатчинских дорогах!

С ИСПОЛЬЗОВАНИЕМ МАТЕРИАЛОВ С САЙТА PDDMASTER.RU

Схемы движения см. на 31-й странице

### ЛЕНТА НОВОСТЕЙ

«ГИ»

## Пенсионный фонд предупреждает о мошенничестве

Пенсионный фонд предупреждает о мошенничестве с использованием СНИЛС

В последнее время в интернете появился ряд сайтов, где предлагается при помощи номера СНИЛС или паспортных данных проверить «наличие денежных выплат со стороны частных страховых фондов».

На первом этапе гражданин вводит номер СНИЛС или паспортные данные, после чего сайт показывает якобы положенные к выплате суммы. В большинстве случаев это порядка 100 тыс. рублей. На втором этапе гражданину предлагается оплатить доступ к базам данных частных страховщиков, за что мошенники обещают моментальный перевод средств на счет клиента. Возможно, есть и третий этап, но пресс-служба ПФР так далеко не заходила.

В связи с этим Пенсионный фонд призывает игнорировать подобные сайты и бережно относиться к своим персональным данным. Доверять информации о положенных пенсионных выплатах можно только в личном кабинете на сайте Пенсионного фонда, приложении ПФР для смартфонов и на портале госуслуг.

## Детей не высадят

В Ленинградской области запретили высаживать из автобусов детей, даже если они не оплатили проезд.

Соответствующее письмо управления по транспорту правительства Ленобласти направлено руководителям всех транспортных компаний, осуществляющих пассажирские перевозки в 47-м регионе. В ближайшую неделю с водителями и кондукторами планируется провести соответствующий инструктаж, сообщает пресс-служба правительства Ленобласти. Согласно новым правилам, если ребенок находится в автобусе без билета, то водитель обязан довезти его до конечной остановки и там дожидаться приезда родителей. В случае неисполнения инструкций перевозчик получит предписание вплоть до лишения права обслуживать маршрут. Данные меры пришлось ввести после громкого скандала, когда в январе в Выборге водитель автобуса высадил 12-летнюю девочку, потому что у него не было сдачи с 1000 рублей.

## Строительные компании уличили в нарушениях закона

Гатчинской городской прокуратурой проведена проверка соблюдения требований законодательства об участии в долевом строительстве многоквартирных домов и (или) иных объектов недвижимости, в ходе которой в деятельности ООО «Лидер», ООО «СНВ Северо-Запад», ООО «Демидовский парк» выявлены нарушения закона.

Установлено, что названные организации осуществляют строительство многоквартирных жилых домов на территории Гатчинского муниципального района с привлечением денежных средств участников долевого строительства.

Вместе с тем, в нарушение требований ч. 2 ст. 3.1 Федерального закона «Об участии в долевом строительстве многоквартирных домов и иных объектов недвижимости и о внесении изменений в некоторые законодательные акты Российской Федерации» на официальном сайте застройщиков не размещен необходимый пакет документов в отношении проводимого строительства. Так, например, на официальном сайте застройщика snvproject.ru не размещены фотографии строящихся объектов недвижимости, отражающие текущее состояние их строительства за сентябрь-октябрь 2017-го года.

Последняя информация о ходе строительства размещена в августе 2017-го года.

Как сообщает пресс-служба областной прокуратуры, по фактам выявленных нарушений закона в адрес руководителей названных организаций внесены представления, которые в настоящее время находятся на рассмотрении.

Устранение выявленных нарушений находится на контроле городской прокуратуры.



## ЛЕНТА НОВОСТЕЙ



## ■ Серебро Семена Павличенко



Выпускник Гатчинского педагогического колледжа им. К.Д. Ушинского Семен Павличенко – «серебряный» призер этапа Кубка мира по санному спорту.

Российский спортсмен всего лишь 0.118 секунды уступил лидеру сборной Германии Феликсу Лоху, сообщает пресс-служба районного спорткомитета.

Соревнования проходили в Винтерберге (Германия).

## ■ «Бронзовые» призеры «Веселого дельфина»

17-18 ноября в Тосно в бассейне «Лазурный» прошли областные соревнования по плаванию среди детей 2004-2007 г.р. на призы «Веселого дельфина», организованные комитетом по физической культуре и спорту Ленинградской области совместно с региональной федерацией плавания и синхронного плавания.

Воспитанники ДЮСШ Коммунара достойно выступили на соревнованиях:

1-е места — Карнелиу Андреев, Татьяна Максимова; 2-е места — Станислава Глазачева, Дарья Лебедева, Алёна Колокольникова. Тренеры-преподаватели: Ю.В. Голодников, Е.Л. Голодникова, Л.В. Жданова.

В общекомандном зачете соревнований «Веселый дельфин» первой стала команда Волховского района, второе место — у Тосненского района, на третьем месте — Гатчинский район.

## ■ Шахматное «серебро» у Артема Горлова

Как сообщает районный спорткомитет, гатчинец Артем Горлов стал серебряным призером первенства СПб по классическим шахматам.

26 ноября завершились игры первенства Санкт-Петербурга среди мальчиков и девочек до 11 и 13 лет, юношей и девушек до 15, 17 и 19 лет по классическим шахматам. Как сообщает районный спорткомитет, второе место среди юношей 15 лет завоевал гатчинец Артем Горлов.

Теперь юный шахматист будет представлять Санкт-Петербург в Высшей лиге первенства России в своей возрастной категории.

## ■ Гатчинцев приглашают сдать ГТО

Прием нормативов будет проходить по адресу: Гатчина, пересечение улиц Крупской и Константинова, Орлова роща (Лыжный городок).

2 декабря в 13.00 метание, наклон вперед из положения стоя на полу/гимнастической скамье, прыжок в длину с места, сгибание и разгибание рук в упоре лёжа, стрельба из пневматической винтовки. В 15.00 кросс по пересечённой местности и скандинавская ходьба.

Предварительные заявки принимаются на адрес электронной почты [gscd.gto@yandex.ru](mailto:gscd.gto@yandex.ru)

Регистрация участников и выдача нагрудных номеров будет проходить 2 декабря 2017 года на месте проведения приема нормативов с 12.45 до 15.30.

Также организаторы предлагают выполнить норматив по стрельбе из пневматического винтовки на базе Гатчинского педагогического колледжа. Прием будет проходить по вторникам и четвергам с 17.30, количество участников 5 человек. Предварительные заявки принимаются также на адрес электронной почты центра тестирования не позднее 18.00 понедельника и среды.

Вопросы можно задать по телефону 8 951 649 44 01, а также 8 921 306 44 17.

## ■ Борцов ждут на соревнованиях

Комитет по спорту и молодежной политике приглашает принять участие в Открытом Первенстве города Гатчины по вольной борьбе.

Соревнования состоятся 10 декабря в 11.00 в ФОК «Арена», г. Гатчина, на улице Генерала Кныша, 14а.

# ДЮСШ №1: закалка на всю жизнь

Гатчинская детско-юношеская спортивная школа №1 отметила свой юбилей. Праздник с аншлагом прошел в городском Доме культуры.

## ЮБИЛЕЙ

Сложные фигуры в безупречном исполнении: гатчинская детско-юношеская спортивная школа №1 встречает гостей своего юбилея пирамидами в лучших традициях советской гимнастики и акробатики. В зале тренеры и коллеги, бывшие выпускники, родители нынешних юных спортсменов: нет не то что свободных мест — даже проходы заняты людьми. Светлана Парамонова и Дмитрий Чиркин тоже спешат в зал, ведь юбилей спортшколы — это и их праздник. Светлана 6 лет занималась спортивной гимнастикой, потом — акробатикой. И всю жизнь посвятила спорту, работая

шел посмотреть, чтобы выбрать, — вспоминает Дмитрий Чиркин.

«Я стараюсь детям дать жизненную закалку, целеустремленность, которую мне дала эта спортивная школа, воспитать ответственность, потому что без этого ничего не получалось бы в жизни и в спорте. Конечно, хочется пожелать школе процветания и обрести, наконец, настоящий гимнастический зал, чтобы наши спортсмены достойно представляли Гатчину и Ленинградскую область в стране и в мире», — рассказала Светлана Парамонова.

Чтобы поздравить ДЮСШ №1, на сцену поднимались представители власти и депутаты, для многих из которых она действительно стала род-



учителем физкультуры в 4-й школе Гатчины. Дмитрий тоже еще в школе 2 года отдал вольной борьбе. После травмы из спорта ушел, но с самыми хорошими впечатлениями:

— Тренер был просто замечательный человек. Учил нас всему, что знал сам. Мне понравилось, и сына хотел бы отдать куда-нибудь в спортивную секцию. Вот сегодня при-

ной. Заместитель председателя городского совета депутатов Александр Федоров — выпускник ее велоотделения. Он переступил порог спортшколы больше полувек назад и до сих пор помнит ее уроки.

— Конечно, благодарность великая тому, что у нас была такая детская спортивная школа. Она выпустила не только спортсменов-физкультур-



ников: каждый, кто занимался, получил позитивный заряд в этой жизни, он приучен к здоровому образу жизни, он приучен к труду, потому что ежедневные, еженедельные занятия в спортивной школе — конечно же, это большой труд», — отметил Александр Федоров.

Летопись истории создания — с самого 1947-го года и первого директора, Николая Целищева, до нынешних громких спортивных побед — зал встречал аплодисментами. За 70 лет в стенах ДЮСШ №1 подготовлено 2 мастера спорта международного класса, 99 мастеров спорта СССР и России, 258 кандидатов в мастера спорта, больше 14,5 тысяч спортсменов массовых разрядов. В разные годы ее воспитанники входили и входят в состав сборных команд Советского Союза и России. Ныне Почетный гражданин Гатчины Юрий Назаров в 1956-м пришел на отделение спортивной гимнастики. После окончания института имени Лесгафта вернулся уже тренером по акробатике, которым проработал около 7 лет.

— Что мне дала школа? Она меня нацелила в институт физкультуры, который я окончил, стал мастером спорта, потом — Почетным мастером, членом сборной команды России, Советского Союза. Спорт — это жизнь, здоровье. И я всегда жил с целью. Я всегда

говорию: молодежи нужно ставить цель, и как можно раньше, в школьное время. Тогда будет все хорошо. Беспельно нельзя жить, — уверен Юрий Назаров.

От руководства города и района коллективу спортшколы и её руководителю, Почетному работнику общего образования, отличнику физической культуры и спорта и народного просвещения Евгению Слуцкому (который возглавляет школу с 1984 года), вручили заслуженные награды. Благодарность главы Гатчинского района получили заслуженные тренеры. Областные депутаты отметили коллектив Благодарностями Законодательного собрания с сертификатами на покупку спортивного оборудования. Школа чествовала своих ветеранов спорта, тренеров и спортсменов, которые прославили город и область своими победами. Вместе с тренерским опытом они легли в книгу, изданную к юбилею ДЮСШ №1 областным центром «Ладога». Первые ее экземпляры были подарены спортшколе и руководителям Гатчины и района. Кстати, последние отметили, что свое 75-летие школа может быть, отметит на своей новой площадке: проектирование универсального спортзала, который будет построен на улице Чехова около «Маяка», уже началось.

ЕЛЕНА КАРЛАШ





## Без географии трудно ориентироваться в мире

В воскресенье Гатчина, как и вся страна, писала географический диктант.

### ОБРАЗОВАНИЕ

Ради такого события гатчинская школа № 7, переживающая масштабную реконструкцию по областной программе реновации, открыла свой парадный вход. Накануне учителя и ученики, как и все последние месяцы, заходили в школу через боковой вход, а в воскресенье и они, и все, кто решился писать географический диктант в Гатчинском районе, прошли по только что уложенной тротуарной плитке центрального входа. Эта школа была выбрана для написания географического диктанта в Гатчинском районе и в прошлом году, но тогда отважных знатоков этого увлекательного предмета оказалось не более пары-тройки десятков. В этом году участников заметно прибавилось – их было 130. Большинство – учащиеся школ Гатчинского района и их педагоги по географии. В «семерку» приехали представители всех районных школ, кроме четырех. 14 жителей записались на диктант самостоятельно. Педагоги радовались тому, что география получила дополнительное внимание общества.

Людмила Русак, преподаватель географии школы № 2, считает, что «география таким образом популяризируется». Но главный интерес педагогов – узнать то, как меняются вопросы и задания. Об этом говорит Сергей Ядров-Турчинович, бывший учитель географии лицея № 3:

– Хотим посмотреть, нет ли снижения уровня знаний, что за тестовые задания, которые очень сильно критиковали. Наша цель – посмотреть, куда детей направлять.

Традиционно диктант состоял из трех блоков, по 10 вопросов в каждом. Сначала участникам предлагалось показать осведомленность в географических понятиях и терминах, затем – умение работать с картой. Последняя часть заданий вызвала наибольший интерес участников: надо было проанализировать дневники путешественников и отрывки из художественных произведений и определить, о каких местах идет речь. Кто-то из учеников высказывал опасения по поводу сложности заданий третьего блока, а кого-то ничто не пугало.

Дмитрий Настич, учащийся 9-го класса Рождественской школы, воодушевлен:



– В диктанте ничего не пугает. Готовились, учили, зубрили.

Зачем современному человеку нужна география? Ответ на этот вопрос у всех участников диктанта разный. Например, Александр Кузьмин, учащийся 9-го класса Рождественской школы, считает, что география нужна, чтобы поступить в ВУЗ, а в жизни не знает зачем.

Анастасия Степанова Галина Моисеева, учащаяся 8-го класса Кобринской школы, считает так:

– Чтобы узнать мир, где ты живешь, чтобы понимать, как все устроено, для чего все нужно. Если ты не знаешь историю происхождения своей планеты, то жизнь на ней бессмысленна.

Зачитать задания диктанта в «семерку» пригласили известных специалистов в этой области. Геолог, преподаватель минералогии и палеонтологии в гатчинском геологическом клубе Юрий Заклинских уверен, что никакой Интернет не спасет современного молодого человека, если он не вооружен элементарными знаниями, он отметил:

– Иногда, стоя в тундре, джипизэ говорит: смените программу.

А мы стоим в колымской тундре, что мы сможем сменить? Когда магнитная буря, нужно иметь в кармане запасной компас, хоть геологический, хоть компас Андрианова.

Еще один специалист, которому доверили прочесть задания диктанта, – Александр Любарский. Он более 20 лет руководил методическим объединением Ленинградской области и уверен, что роль географии в развитии общества со временем будет более достойной, чем теперь:

– География – всеобъемлющая наука. Существует более 100 направлений географии, которые охватывают почти всю жизнь. Без знания географии трудно ориентироваться в современном мире... Важная роль географии, которая помогает в освоении новых территорий, развиваться городам, создавать условия для жизни людей.

Результаты диктанта оцениваются по 100-балльной шкале и полностью анонимны: каждый получил индивидуальный номер, по которому сможет узнать итоги. Участие в диктанте бесплатное.

ГАЛИНА ПАЛАМАРЧУК



ФОТО ГАЛИНЫ ПАЛАМАРЧУК

## МФЦ: на все случаи жизни

Областные МФЦ перевыполнили план, за 10 месяцев обработав 2,5 млн обращений, в то время как за весь прошлый год – 2,3 млн обращений.

### МФЦ

Наиболее популярными у заявителей остаются услуги регистрации прав на недвижимое имущество, получение выписок из единого государственного реестра недвижимости, постановка на миграционный учет, оформление внутренних и заграничных паспортов, обращения за перерасчетом пенсий и подтверждение учетных записей на портале Госуслуг.

В связи с ростом числа клиентов, МФЦ Ленинградской области с 1 ноября 2017-го года существенно увеличило штат сотрудников. Время ожидания в офисах «единого окна» в регионе не превышает 15 минут.

«На все случаи жизни», – под таким девизом работают в многофункциональном центре «Гатчинский», который открыт на Пушкинском шоссе в торговом центре «Кубус». Здесь сразу два МФЦ – для граждан на третьем этаже и для бизнеса – на втором. В основу работы и там, и там заложен принцип «одного окна».

На третьем этаже этот принцип позволяет заявителю в любой жизненной ситуации получать услуги практически всех государственных органов в «едином окне» МФЦ. Рассказывает Дмитрий Виноградов, начальник отдела «МФЦ для граждан» «Гатчинский»:

– В день приходят порядка 300 заявителей, обрабатываются они за разными

услугами. Наиболее популярными являются услуги – Росрестра, регистрация прав на недвижимое имущество, так же оформление паспортов, внутренних, загранпаспортов, регистрации на портале госуслуг, который позволяет людям оплачивать госпошлины с 30 % скидкой, а также получать услуги, не выходя из дома с помощью этого портала.

Специалисты центра помогут и подскажут посетителям, какие документы нужны для той или иной услуги, а также в какие сроки они будут готовы. Благодаря полноценному формированию штата сотрудников клиенты успевают обслужить не дольше, чем за 15 минут:

– В нашем центре сотрудники все квалифицированные. Работают быстро. Таким образом у нас получается держать эти 15 минут, – пояснил Дмитрий Виноградов.

Жительница Гатчины Марина Панкова уже не первый раз обращается в новый МФЦ. Ранее она здесь зарегистрировала недвижимость, а сейчас пришла оформить статус ветерана труда. Она рассказала:

– Результат меня порадовал, обслуживание изумительное. Думаю, что МФЦ – замечательное дело! Чем стоять в очередях в других организациях, я пришла сюда, и мне все рассказали, показали, приняли документы, оформили. Я результатом очень довольна.

Елена Ковальчук пришла по вопросам недвижимости и также осталась довольна:

– Обслуживание хорошее, работали быстро. Оформляла квартиру в собственность.

МФЦ для бизнеса предоставляет более 100 государственных муниципальных услуг, а также более

### ЛЕНТА НОВОСТЕЙ

«ГИ»

#### ■ Форум для молодых ученых

Всероссийский молодежный научный форум «Open Science 2017» стартовал в Гатчине 15 ноября на базе Федерального государственного бюджетного учреждения «Петербургский институт ядерной физики им. Б. П. Константинова Национального исследовательского центра «Курчатовский институт».

Открыл Форум видеобращением президент НИЦ «Курчатовский институт» Михаил Валентинович Ковальчук, который пожелал молодым ученым удачи в их профессиональной деятельности и выразил уверенность в том, что их работа внесет вклад в техническую независимость и национальную безопасность России.

С приветственной речью выступил директор НИЦ «Курчатовский институт» Денис Юрьевич Минкин. Он отметил, что организаторами мероприятия были сами молодые специалисты, которые составляют гордость института и продолжают лучшие традиции российской науки.

Организаторы постарались создать неформальную обстановку, утвердить актуальные темы лекций и круглых столов, предложить участникам необходимые для современного ученого тренинги, например, по ораторскому мастерству.

На форуме выступили известные ученые, а для молодых специалистов прошел конкурс на лучший доклад. Победителей наградили дипломами и памятными подарками.

Одно из новшеств Всероссийского молодежного Форума Open Science в этом году – это онлайн-трансляция работы.

#### ■ Политех – партнер нанопарка в Гатчине

Институт передовых производственных технологий Санкт-Петербургского политехнического университета имени Петра Великого станет официальным партнером гатчинского нанопарка.

Соглашение о сотрудничестве по развитию нанотехнологических производств в нанопарке «Гатчина» подписано между СПбПУ и Инновационным агентством Ленинградской области. Документ подразумевает организацию партнерской деятельности по развитию инновационной инфраструктуры региона, создание сервисной инфраструктуры для развития нанотехнологических проектов производственного и научно-исследовательского профиля. Как сообщает пресс-служба областного правительства, научные сотрудники политехнического университета будут выполнять научно-исследовательские работы в приоритетных отраслях – нанотехнологии, материаловедение, цифровые технологии, инжиниринг, цифровое проектирование и моделирование. Их разработки лягут в основу цифровых производств, которые планируется организовать в нанопарке.



ФОТО ПОЛИНЫ ЯСТРЕБОВОЙ

100 специализированных дополнительных услуг.

Светлана Тихонова, начальник отдела «МФЦ для бизнеса» «Гатчинский», объясняет:

– Такие услуги, как линзинг, получение электронной цифровой подписи, открытие расчетных счетов и многие другие услуги мы оказываем. Наиболее популярными в отделе МФЦ для бизнеса «Гатчинский» являются услуги Росрестра, када-

стровой палаты, налоговой инспекции, а так же регистрация предпринимателей на портале «Бизнес-навигатор корпорация МСП». При помощи этого портала пользователи могут найти много интересной информации для открытия и развития своего бизнеса.

МФЦ для бизнеса работает с понедельника по пятницу с 9 до 18 без обеда.

ПОЛИНА ЯСТРЕБОВА



**Вопрос этого номера:** «28 ноября Гатчина присоединилась к международному дню «Щедры вторник» Цель этой благотворительной акции – объединение некоммерческих организаций, бизнеса, госучреждений и активистов для популяризации благотворительности. Как вы относитесь к благотворительности? Считаете ли вы благотворительность подачкой для бедных, избавлением от ненужных вещей, или помощью для тех, кому она реально нужна? Как вы относитесь к благотворительным проектам?»

**Вопрос следующего номера:** «Приближается Новый год, а вместе с ним пора волшебства, загадывания желаний. Совсем скоро можно испытать судьбу в гаданиях. Верите ли вы в гадания? Считаете ли вы, что карты могут предсказать судьбу?»



**Директор благотворительного фонда «Благо Дари».**

## Олег Богданов: «Благотворительность — не дело каждого»

Как я отношусь к благотворительности? Прямо отношусь — я ей занимаюсь. Как я отношусь к популяризации благотворительности? Вот это уже вопрос посложнее. Дело в том, что я вижу, что есть разница между «популяризацией благотворительности» и утверждением таких базовых нравственных ценностей как человеколюбие, милосердие, добро, в конце концов. В чем же эта разница? Известно в чем, в мотивах.

Для чего благотворительность делается популярной, и почему она непопулярна сейчас? Непопулярна по самой простой причине — «делание добра» чужим людям требует во-

левого усилия, заставляет расстаться с чем-то, что принесет пользу другому, потратить силы и время, если ты волонтер.

**Популяризовать надо, так как социальная политика государства требует этого — любая помощь людям все больше перекладывается на плечи самого общества.**

Возможно ли сделать популярным совершение не всегда удобных для себя поступков, выход из зоны комфорта ради чужих людей? Нет! Но популяризовать надо, так как социальная политика государства требует этого — любая помощь людям все больше перекладывается на плечи самого общества. И вот тут и происходит подмена понятий: популяризуется не добро, не сострадание и сочувствие, а некая абстрактная «благотворительность», которая в принципе

не подразумевает ничего такого, что заставило бы обнаружить в себе те важные качества, посредством которых человек принимает решение помогать ближним. Все это «движение по популяризации благотворительности» некоторым образом походит на покраску забора Томом Сойером: мальчишка убедил, что красив забор выгородно, чтобы не делать этого самому. Поэтому призывы людей, не желающих заниматься благотворительностью, к благотворительности выглядят точно так же. Попытка рассказать слушателю о том, что там, где нужно человеку заглянуть внутрь себя, поставить себя на место другого, примерив его участь, и через это ощутив сострадание, всего этого не требуется. А требуется лишь активность, креативный подход к процессу, который, возможно, и лично тебе принесет ряд бонусов к резюме,

а также прочие «вкусняшки» к твоему жизненному портфолио. В этом я вижу не альтернативный подход к проблеме, как считают некоторые мои коллеги, а элементарный подлог, который обернется крахом пресловутой популярности. Ведь то, что популярно сегодня, завтра таковым перестает являться. Благотворительность — не дело каждого, желающего быть в тренде, а лишь тех людей, кто находит в себе отклик на боль чужого несчастья.

Есть вечные ценности, от которых нам не следует отходить ни на шаг, чтобы сохранить в себе Человека — милосердие, сострадание и человеколюбие. Прямо влияя на отношения в обществе, эти ценности должны побуждать нас к действию навстречу тем, кто в беде, к благотворительности — и оставаться вечными и неизменными, не нуждаясь в продвижении и популяризации.



**Политолог.**

## Алина Ковалевская: «Про благотворительность или «Мне не всё равно»

Нашла свою старую статью про благотворительность и захотелось поделиться.

Когда-то давно благотворительность воспринималась как должное. Однако с тех пор времена изменились, и мы живём в других условиях, которые диктуют нам особый образ жизни. Утром мы бежим на работу, вечером с работы, по выходным озабочены походом по магазинам, мы берём кредиты и покупаем на них бытовую технику в дом. И вздрагиваем, когда на улице слышим «Подайте, кто сколько сможет»... Возможно, мы даже выработали убеждение о том, что попрошайкам не нужно помогать — шли бы они работать. Мы читали о мафиях попрошаек... Всё так, действительно, почему те, кто попрошайничает на улицах

и в переходах метро не устроятся дворниками или грузчиками? Однако, отказывая им, мы вообще забываем о том, что есть люди, которым действительно нужна наша помощь. И что благотворительность когда-то была нормой.

Сегодня каждому из нас нужен толчок, который бы дал понять — тебя это тоже касается. Всегда есть тот, кто не просит о помощи, не протягивает к тебе руку, но тем не менее, остро нуждается в твоей поддержке. Сегодня тысячи детей нуждаются в самой разной помощи. Это малыши-отказники, «забытые» в больницах, сироты в приютах и детдомах, и дети, которым очень нужны лекарства и кровь.

Есть богатые и знаменитые люди, которые знамениты не только благодаря песням, фильмам или скандалам. Они делятся своими миллионами с другими, с теми, кто в этом

**Сегодня каждому из нас нужен толчок, который бы дал понять — тебя это тоже касается.**

нуждается больше остальных. Благотворительностью сейчас занимаются многие из голливудского и отечественного бомонда. И это не только

дань моде. Джеки Чан помогает студенческой молодежи Гонконга. Анжелика Джоли на помощь детям Африки из собственного кармана потратила свыше 3 млн. долларов.

Больным детям помогают Чулапан Хаматова, Оксана Фандера, Валерий Меладзе, Дмитрий Певцов,

Николай Басков, Юлия Савичева, Глюкоза. Одни отправляют деньги в благотворительные фонды, другие оплачивают хирургические операции, третьи участвуют в специальных акциях.

Есть и другие люди, которые не богаты и не знамениты, хотя этого заслуживают. Они создают благотворительные организации, фонды, сайты. Они — добровольцы, которые не получают от своей деятельности ни денег, ни известности.

Все мы хотим много денег, чего скрывать. Красивые вещи, интересные путешествия, уютный дом... Только для того, чтобы быть хорошим человеком, совсем необязательно иметь много денег. Для этого достаточно, чтобы тебе было не всё равно.

КОРОТКО О ТОМ ЖЕ

### Анастасия Сергеевна:

— Что такое благотворительность, каждый решает сам для себя. Кто-то одежду принес в общество инвалидов или дом престарелых, кто-то подал копейку просящему. А кто-то тысячи тратит. И каждый из этих людей может считать, что он занимается благотворительностью. Благотворительность — это не разовая помощь. Это когда ты себя отдаешь этому делу без остатка и ни на минуту об этом не жалеешь. Этим надо заниматься от души, а не для галочки перед Высшим Судом.

### Петр Яровский:

— Благотворительность — это оказание безвозмездной (или на льготных условиях) помощи тем, кто в этом нуждается. А у меня в наличии это помощи, к сожалению, нет. Основной чертой благотворительности является свободный и непринужденный выбор формы, времени и места, а также содержания помощи. Благотворительная деятельность в России регулируется Федеральным законом № 135 от 11 августа 1995 г. «О благотворительной деятельности и благотворительных организациях». И вообще анонимно надо этим делом заниматься.

### Георгий Седов:

— Сейчас создано множество благотворительных фондов. Но не всегда можно отследить, куда именно поступают перечисляемые ими средства. Поэтому, думаю, некоторые не из жадности, а только из-за нежелания обогащать неизвестно кого, не перечисляют деньги на благотворительность. Идеальный вариант — купить всё необходимое для кого-то и самому доставить одежду в детский дом, лекарство — нуждающемуся, корм в питомник для животных.... А когда перечисляешь деньги на р/с, не всегда есть уверенность, что они действительно идут на благие цели.

### Татьяна Перова:

— Очень положительно отношусь к благотворительности. У самой была ситуация в жизни, когда сыну на лечение требовались деньги, которых у меня не было. Помогли люди. Спасибо им огромное за это! У меня нет больших доходов, но стараюсь принимать участие, например, в акциях 5-го канала. Если начну зарабатывать больше, обязательно буду помогать тем, кто нуждается в помощи. Не обязательно перечислять деньги в благотворительные фонды, есть масса вариантов и возможностей оказывать посильную помощь.

### Генриетта Хорошева:

— Даже непонятно, что можно сказать против! Хотела сделать два уточнения. Во-первых, помощь другим, участие в благотворительности изменяет человека, делает его лучше, восприимчивее, чувствительней к нуждам других людей. Во-вторых, надо знать, кому помогаешь и, желательно, что бы твоя помощь попадала по адресу, т.е. тому, кому ты ее посылаешь.

### Аркадий Гуров:

— Понятие благотворительности и самоуважения советская власть вытравивала из нашего народа. Бабушкин пример: обычно в местечке давали нищему, предположим 2 коп., но у деда не было мелочи, и он дал ему пятак. Так тот потом принес ему 3 копейки сдачи — мол, я не хочу оставаться должен! Человек, хоть и нищий, но сам себя уважает! Понятие благотворительности в Союзе отсутствовало напрочь, и постепенно во многом искоренилось. С одной стороны, — да, волонтером быть почетно, многие бескорытники этим занимаются, тратят силы, время, филантропы есть и т.п. С другой, благотворительность — поле для мошенничества. Так, что лучше уж установить скамейку в парке в память близкого человека — знаешь, что люди будут отдыхать на ней, чем отдавать деньги неизвестно куда.



30 ноября 2017 года • № 48 (1101) КТВ «Ореол» представляет:

### Программа передач с 4 по 10 декабря

#### ANIMAL PLANET

##### ПОНЕДЕЛЬНИК

07.00, 06.36 Рай для шимпанзе  
07.25, 07.50, 11.00, 11.28  
Смутное время в Городе обезьян  
08.15, 16.30, 00.45 Дома на деревьях  
09.10, 13.45, 19.15, 01.40  
Экзотические питомцы  
10.05, 14.40, 22.55, 05.02  
Неизвестный Индокитай  
11.55 Сафари-парк Крюгер  
12.50 В джунглях Африки  
15.35, 23.50, 05.49 Дикие и опасные  
17.25, 21.05, 03.25 Монстры внутри меня  
18.20, 22.00, 04.15 Речные монстры  
20.10, 20.38, 02.35, 03.00  
Знакомство с орангутангами

##### ВТОРНИК

07.00, 06.36 Остров орангутангов  
07.25, 07.50, 11.00, 11.28, 20.10, 20.38, 02.35, 03.00  
Знакомство с орангутангами  
08.15, 16.30, 00.45 Дома на деревьях  
09.10, 13.45 Экзотические питомцы  
10.05, 14.40, 22.55, 05.02  
Неизвестный Индокитай  
11.55 Монстры внутри меня  
12.50 Речные монстры

15.35, 23.50, 05.49 Дикие и опасные  
17.25, 21.05, 03.25 Героические собаки  
18.20, 22.00, 04.15 Древо жизни  
19.15, 01.40 Введение в котководство

##### СРЕДА

07.00, 06.36 Остров орангутангов  
07.25, 07.50, 11.00, 11.28, 20.10, 20.38, 02.35, 03.00  
Знакомство с орангутангами  
08.15, 16.30, 18.20, 22.00, 00.45, 04.15  
Дома на деревьях  
09.10, 13.45, 19.15, 01.40  
Введение в котководство  
10.05, 14.40, 22.55, 05.02  
Неизвестный Индокитай  
11.55 Героические собаки  
12.50 Древо жизни  
15.35, 23.50, 05.49 Дикие и опасные  
17.25, 21.05, 03.25 Аквариумный бизнес

##### ЧЕТВЕРГ

07.00, 06.36 Остров орангутангов  
07.25, 07.50, 11.00, 11.28, 20.10, 20.38, 02.35, 03.00  
Знакомство с орангутангами  
08.15, 12.50, 16.30, 00.45 Дома на деревьях  
09.10, 13.45, 19.15, 01.40  
Введение в котководство

10.05, 14.40 Неизвестный Индокитай  
11.55 Аквариумный бизнес  
15.35, 23.50, 05.49 Дикие и опасные  
17.25, 18.20, 21.05, 22.00, 03.25, 04.15  
Китовые войны  
22.55, 05.02 Смертельные острова

##### ПЯТНИЦА

07.00, 06.36 Остров орангутангов  
07.25, 07.50, 11.00, 11.28  
Знакомство с орангутангами  
08.15, 16.30, 00.45 Дома на деревьях  
09.10, 13.45, 19.15, 01.40  
Введение в котководство  
10.05, 14.40, 22.55, 05.02  
Смертельные острова  
11.55, 12.50 Китовые войны  
15.35, 23.50, 05.49 Дикие и опасные  
17.25, 21.05, 03.25 Сафари-парк Крюгер  
18.20, 22.00, 04.15 В джунглях Африки  
20.10, 20.38, 02.35, 03.00  
Шамвари

##### СУББОТА

07.00, 06.36 Остров орангутангов  
07.25 Китовые войны  
08.15, 09.10, 10.05, 11.00, 11.55, 22.55, 23.50 Дикие и опасные

12.50 Героические собаки  
13.45 Монстры внутри меня  
14.40 Речные монстры  
15.35, 16.03, 16.30, 16.58, 17.25, 17.53, 00.45, 01.13, 01.40, 02.08, 02.35, 03.00, 03.25, 03.50  
Знакомство с орангутангами  
18.20 Аквариумный бизнес  
19.15 Дома на деревьях  
20.10 Сафари-парк Крюгер  
21.05, 22.00 Неизвестный Индокитай  
04.15, 04.39 Шамвари  
05.02 Экзотические питомцы  
05.49 Введение в котководство

##### ВОСКРЕСЕНЬЕ

07.00, 06.36 Остров орангутангов  
07.25 Китовые войны  
08.15, 09.10, 10.05, 11.00, 11.55, 00.45, 01.40, 02.35, 03.25, 04.15  
Дома на деревьях  
12.50 Древо жизни  
13.45 Сафари-парк Крюгер  
14.40 В джунглях Африки  
15.35, 16.03, 17.25, 17.53  
Знакомство с орангутангами  
16.30, 16.58 Шамвари  
18.20 Монстры внутри меня  
19.15 Речные монстры  
20.10 Героические собаки  
21.05 Неизвестный Индокитай  
22.00 Смертельные острова  
22.55, 23.50 Дикие и опасные  
05.02, 05.49 Введение в котководство

#### КАБЕЛЬНОЕ И ЭФИРНОЕ ТЕЛЕВИДЕНИЕ 47 КАНАЛ ДМВ-ДИАПАЗОНА

##### ПОНЕДЕЛЬНИК 4 ДЕКАБРЯ

08:00 ГАТЧИНСКИЙ КАЛЕНДАРЬ  
08:02 ФИЗКУЛЬТМИНУТКА  
08:05 «ГАТЧИНСКИЕ СЕЗОНЫ. СЕКРЕТЫ БИЗНЕСА»  
08:30 ЕЖЕДНЕВНИК  
08:50 Д/ф  
09:30 ТОП ШОП  
18:00 ГАТЧИНСКИЙ КАЛЕНДАРЬ  
18:02 Д/ф  
19:00 ЕЖЕДНЕВНИК  
19:30 КСТАТИ  
20:00 Д/ф  
21:00 «Гатчинские сезоны»  
21:30 КСТАТИ  
22:00 ГАТЧИНСКИЙ КАЛЕНДАРЬ  
22:02 ЕЖЕДНЕВНИК  
22:30 ТОП ШОП

##### ВТОРНИК 5 ДЕКАБРЯ

08:00 ГАТЧИНСКИЙ КАЛЕНДАРЬ  
08:02 ФИЗКУЛЬТМИНУТКА  
08:05 КСТАТИ  
08:30 ЕЖЕДНЕВНИК  
08:50 Д/ф  
09:30 ТОП ШОП  
18:00 ГАТЧИНСКИЙ КАЛЕНДАРЬ  
18:02 Д/ф  
19:00 ЕЖЕДНЕВНИК  
19:30 «Гатчинские сезоны» Интервью  
20:30 «Гатчинский Арбат» Авторская программа Ирины Елочкиной  
21:30 ОРЕОЛ: новости Ленинградской области  
22:00 ГАТЧИНСКИЙ КАЛЕНДАРЬ  
22:02 ЕЖЕДНЕВНИК  
22:30 ТОП ШОП

##### СРЕДА 6 ДЕКАБРЯ

08:00 ГАТЧИНСКИЙ КАЛЕНДАРЬ  
08:02 ФИЗКУЛЬТМИНУТКА  
08:05 ОРЕОЛ: новости Ленинградской области  
08:30 ЕЖЕДНЕВНИК  
08:50 Д/ф  
09:30 ТОП ШОП  
18:00 ГАТЧИНСКИЙ КАЛЕНДАРЬ  
18:02 Д/ф  
19:00 ЕЖЕДНЕВНИК  
19:30 КСТАТИ  
20:00 «ДОМашние истории»  
20:30 Д/ф  
21:30 КСТАТИ  
22:00 ГАТЧИНСКИЙ КАЛЕНДАРЬ  
22:02 ЕЖЕДНЕВНИК  
22:30 ТОП ШОП

##### ЧЕТВЕРГ 7 ДЕКАБРЯ

08:00 ГАТЧИНСКИЙ КАЛЕНДАРЬ  
08:02 ФИЗКУЛЬТМИНУТКА  
08:05 КСТАТИ  
08:30 ЕЖЕДНЕВНИК  
08:50 Д/ф  
09:30 ТОП ШОП  
18:00 ГАТЧИНСКИЙ КАЛЕНДАРЬ  
18:02 Д/ф  
19:00 ЕЖЕДНЕВНИК  
19:30 «Гатчинские сезоны» Интервью  
20:30 Д/ф  
21:30 ОРЕОЛ: новости Ленинградской области  
22:00 ГАТЧИНСКИЙ КАЛЕНДАРЬ  
22:02 ЕЖЕДНЕВНИК  
22:30 ТОП ШОП

##### ПЯТНИЦА 8 ДЕКАБРЯ

08:00 ГАТЧИНСКИЙ КАЛЕНДАРЬ  
08:02 ФИЗКУЛЬТМИНУТКА  
08:05 ОРЕОЛ: новости Ленинградской области  
08:30 ЕЖЕДНЕВНИК  
08:50 Д/ф  
09:30 ТОП ШОП  
18:00 ГАТЧИНСКИЙ КАЛЕНДАРЬ  
18:02 Д/ф  
19:00 ЕЖЕДНЕВНИК  
19:30 КСТАТИ  
19:58 «ПРЕДМЕТНЫЙ разговор» Программа о музейных экспонатах  
20:00 «Станица Дальняя» Х/Ф из цикла «Общественное достояние»  
21:30 КСТАТИ  
21:58 «ПРЕДМЕТНЫЙ разговор» Программа о музейных экспонатах  
22:00 ГАТЧИНСКИЙ КАЛЕНДАРЬ  
22:02 ЕЖЕДНЕВНИК  
22:30 ТОП ШОП

##### СУББОТА 9 ДЕКАБРЯ

08:00 ГАТЧИНСКИЙ КАЛЕНДАРЬ  
08:02 ФИЗКУЛЬТМИНУТКА  
08:05 КСТАТИ  
08:33 «ПРЕДМЕТНЫЙ разговор» Программа о музейных экспонатах  
08:35 ЕЖЕДНЕВНИК  
09:00 «ДОМашние истории» Генеральный спонсор показа — ООО «Новый Свет – ЭКО»  
09:30 ТОП ШОП  
18:00 ГАТЧИНСКИЙ КАЛЕНДАРЬ  
18:02 ЕЖЕДНЕВНИК  
18:30 «Гатчинский Арбат» Авторская программа Ирины Елочкиной ПО-ВТОР  
19:30 Концерт  
21:30 «Гатчинские сезоны»  
22:00 ГАТЧИНСКИЙ КАЛЕНДАРЬ  
22:02 ЕЖЕДНЕВНИК  
22:30 ТОП ШОП

##### ВОСКРЕСЕНЬЕ 10 ДЕКАБРЯ

08:00 ГАТЧИНСКИЙ КАЛЕНДАРЬ  
08:02 ФИЗКУЛЬТМИНУТКА  
08:05 Д/ф  
08:30 ЕЖЕДНЕВНИК  
09:00 «ГАТЧИНСКИЕ СЕЗОНЫ»  
09:30 ТОП ШОП  
17:00 Зарисовки  
17:10 «ГАТЧИНСКОЕ РАДИО» Прямой эфир  
18:00 ГАТЧИНСКИЙ КАЛЕНДАРЬ  
18:02 ЕЖЕДНЕВНИК  
18:30 Концерт  
20:30 «Гатчинские сезоны» Интервью  
21:00 ГАТЧИНСКИЙ КАЛЕНДАРЬ  
21:02 ЕЖЕДНЕВНИК  
21:30 ТОП ШОП

#### DISCOVERY CHANNEL

##### ПОНЕДЕЛЬНИК

06.00, 15.00, 20.00, 22.00, 02.40  
Махинаторы  
07.00, 07.30, 13.00, 13.30, 19.00, 19.30, 04.20, 04.45  
Как это устроено?  
08.00, 08.30, 14.00, 14.30, 21.00, 21.30, 01.50, 02.15  
Склады  
09.00, 10.00, 11.00  
Игра на жизнь  
12.00, 05.10 Голые и напуганные  
16.00, 03.30 Быстрые и громкие  
17.00, 00.00 Золотая лихорадка  
18.00 Как устроена Вселенная  
23.00 Самогонщики  
00.55 Операция «Спасение дома»

##### ВТОРНИК

06.00, 15.00, 20.00, 02.40  
Махинаторы  
07.00, 07.30, 13.00, 13.30, 19.00, 19.30, 04.20, 04.45  
Как это устроено?  
08.00, 08.30, 14.00, 14.30, 21.00, 01.50  
Склады  
09.00, 10.00, 11.00  
Братья Дизель  
12.00, 05.10 Голые и напуганные  
16.00, 03.30 Быстрые и громкие  
17.00, 00.00, 00.55 Золотая лихорадка  
18.00 Миллионы Пабло  
Эскобара  
21.30, 02.15 Охотники за складами

22.00 Мятаж  
23.00 Самогонщики

##### СРЕДА

06.00, 15.00, 20.00, 02.40  
Махинаторы  
07.00, 07.30, 13.00, 13.30, 19.00, 19.30, 04.20, 04.45  
Как это устроено?  
08.00, 14.00 Склады  
08.30, 14.30, 21.00, 21.30, 01.50, 02.15  
Охотники за складами  
09.00, 09.30, 10.00, 10.30, 11.00, 11.30  
Багажные войны  
12.00, 05.10 Голые и напуганные  
16.00, 03.30 Быстрые и громкие  
17.00, 00.00 Золотая лихорадка  
18.00 Голые и напуганные XL  
22.00 Миллионы Пабло  
Эскобара  
23.00 Самогонщики  
00.55 Космос

##### ЧЕТВЕРГ

06.00, 15.00, 20.00, 02.40  
Махинаторы  
07.00, 07.30, 13.00, 13.30, 19.00, 19.30, 04.20, 04.45  
Как это устроено?  
08.00, 08.30, 14.00, 14.30, 21.00, 21.30, 01.50, 02.15  
Охотники за складами  
09.00, 10.00, 11.00  
Город наизнанку  
12.00, 05.10 Голые и напуганные

16.00, 03.30 Быстрые и громкие  
17.00, 22.00, 00.00 Золотая лихорадка  
18.00 Мятаж  
23.00 Самогонщики  
00.55 Аляска

##### ПЯТНИЦА

06.00, 15.00, 20.00, 00.55, 02.40  
Махинаторы  
07.00, 07.30, 13.00, 13.30, 19.00, 19.30, 04.20, 04.45  
Как это устроено?  
08.00, 08.30, 14.00, 14.30, 21.00, 21.30, 01.50, 02.15  
Охотники за складами  
09.00, 09.30, 10.00, 10.30, 11.00, 11.30  
Автольянцы  
12.00, 05.10 Голые и напуганные  
16.00, 03.30 Быстрые и громкие  
17.00, 00.00 Золотая лихорадка  
18.00 Космос  
22.00 Как устроена Вселенная  
23.00 Самогонщики

##### СУББОТА

06.00 Махинаторы  
07.00 Как это сделано? Спецвыпуск  
08.00 Что могло пойти не так?  
09.00 Забытая инженерия  
10.00 Бушкрафт  
11.00 Операция «Спасение дома»  
12.00, 23.00, 02.40, 03.30, 04.20, 05.10  
Братья Дизель

13.00, 22.00 В погоне за классикой  
14.00, 14.30, 15.00, 15.30, 16.00, 16.30, 17.00, 17.30  
Охотники за реликвиями  
18.00 Золотая лихорадка  
19.00 Мятаж  
20.00 Миллионы Пабло  
Эскобара  
21.00 Космос  
00.00, 00.55, 01.50  
Игра на жизнь

##### ВОСКРЕСЕНЬЕ

06.00, 06.30, 07.00, 07.30, 08.00, 08.30  
Автольянцы  
09.00, 05.10 Что могло пойти не так?  
10.00, 22.00 Лучший моделист  
11.00 Как устроена Вселенная  
12.00 Золотая лихорадка  
13.00 Мятаж  
14.00 Миллионы Пабло  
Эскобара  
15.00, 19.00, 20.00 Махинаторы  
16.00 Как это сделано? Спецвыпуск  
17.00 На краю Аляски  
18.00 Грандиозные машины Аляски  
21.00 Аляска  
23.00 Космос  
00.00, 00.25, 00.55, 01.20, 01.50, 02.15  
Багажные войны  
02.40, 03.30, 04.20  
Город наизнанку

#### VIASAT EXPLORER

##### ПОНЕДЕЛЬНИК

07.05, 17.35 72 места, опасных для жизни  
08.15, 13.40, 14.25 Старатели  
09.00, 16.45, 17.10 Нефритовая лихорадка  
09.20, 20.20, 01.25 Дома на воде  
09.45, 00.40 Уникальные дома из дерева  
10.30, 19.10 Строители суперкаров  
11.20, 18.20 Чудовищный карп  
12.10, 12.55, 15.10, 21.30  
Выжить на Аляске  
16.00 Ковбои ледяных вод  
20.00 Торги по-крупному  
20.45 Строительство в глуши  
22.15 Великий дикий Север  
23.00, 23.25, 23.50, 00.15  
Вырвись или умри!

##### ВТОРНИК

07.05, 16.00 Ковбои ледяных вод  
08.15, 13.40, 14.25 Старатели  
09.00, 16.45, 17.10 Нефритовая лихорадка  
09.20, 20.20, 01.15 Дома на воде  
09.45, 00.30 Уникальные дома из дерева  
10.30, 19.10 Строители суперкаров  
11.20, 18.20 Чудовищный карп  
12.10, 12.55, 15.10, 21.30, 23.00  
Выжить на Аляске  
17.35 72 места, опасных для жизни  
20.00 Торги по-крупному

20.45 Строительство в глуши  
22.15 Великий дикий Север  
23.45 Отбор

##### СРЕДА

07.05, 16.00 Ковбои ледяных вод  
08.15 Старатели  
09.00, 16.45, 17.10 Нефритовая лихорадка  
09.20, 20.20, 01.25 Дома на воде  
09.45, 00.40 Уникальные дома из дерева  
10.30, 19.10 Строители суперкаров  
11.20, 18.20 Чудовищный карп  
12.10, 12.55 Большое опасное дерево  
13.40, 14.25, 22.15 Великий дикий Север  
15.10, 21.30 Выжить на Аляске  
17.35 72 места, опасных для жизни  
20.00, 23.00, 23.20 Торги по-крупному  
20.45 Строительство в глуши  
23.45 Короли разрушения

##### ЧЕТВЕРГ

07.05, 16.00 Ковбои ледяных вод  
08.15 Старатели  
09.00, 13.40, 14.00, 14.25, 14.50, 16.45, 17.10 Нефритовая лихорадка  
09.20, 20.20, 01.20 Дома на воде  
09.45, 00.35 Уникальные дома из дерева  
10.30, 19.10 Строители суперкаров

11.20 Чудовищный карп  
12.10, 12.55, 20.45  
Строительство в глуши  
15.10, 21.30 Выжить на Аляске  
17.35 72 места, опасных для жизни  
18.20 Большое рыболовное состязание  
20.00 Торги по-крупному  
22.15 Великий дикий Север  
23.00, 23.20, 23.45, 00.10  
Зов Севера

##### ПЯТНИЦА

07.05, 15.55 Ковбои ледяных вод  
08.15 Старатели  
09.00, 13.40, 14.00, 14.25, 14.45, 16.40, 17.05 Нефритовая лихорадка  
09.20 Дома на воде  
09.45 Уникальные дома из дерева  
10.30, 19.00 Строители суперкаров  
11.20, 18.15 Большое рыболовное состязание  
12.10, 12.55, 20.45  
Строительство в глуши  
15.10, 21.30 Выжить на Аляске  
17.30 72 места, опасных для жизни  
19.50 Короли разрушения  
22.15 Великий дикий Север  
23.00, 23.50 Деревенский дом  
00.45, 01.15 Кинолаборатория

##### СУББОТА

07.05 Ковбои ледяных вод

08.00, 08.55, 09.45 Деревенский дом  
10.40, 11.25 Выжить на Аляске  
12.10, 12.55 72 места, опасных для жизни  
13.45, 14.30 Большое рыболовное состязание  
15.15, 16.05 Строители суперкаров  
17.00, 17.50 Короли разрушения  
18.45, 19.05 Торги по-крупному  
19.30, 20.15, 21.00, 21.45, 22.30, 23.15, 00.00, 00.45  
Австралийские золотоискатели  
01.30 Нефритовая лихорадка

##### ВОСКРЕСЕНЬЕ

07.05 Машины с того света  
08.05, 08.30, 08.55 Невероятные изобретения  
09.20, 10.10, 10.55 Большое рыболовное состязание  
11.45, 12.30, 13.15, 14.00, 14.45, 15.30, 16.15, 17.00  
Уникальные дома из дерева  
17.50, 18.40 Строители суперкаров  
19.30, 20.30 Самые опасные дорожки мира  
21.30, 22.15 Выжить на Аляске  
23.00, 23.45 Отбор  
00.30 Старатели  
01.15 Нефритовая лихорадка



## ПОНЕДЕЛЬНИК

4 декабря

## Приём частных бесплатных объявлений по телефону 930-33

**1**

05:00 «Доброе утро»  
09:00, 12:00, 15:00, 18:00, 01:00, 03:00 Новости  
09:15, 04:20 «Контрольная закупка»  
09:50 «Жить здорово!» 12+  
10:55, 03:20 «Модный приговор»  
12:15 «Бабий бунт» 16+  
12:50, 17:00, 01:25 «Время покажет» 16+  
15:15 «Давай поженимся!» 16+  
16:00, 02:25, 03:05 «Мужское / Женское» 16+  
18:45 «На самом деле» 16+  
19:50 «Пусть говорят» 16+  
21:00 «Время»  
21:30 Т/с «Второе зрение» 16+  
23:40 «Вечерний Ургант» 16+  
00:00 «Познер» 16+

РОССИЯ 1

05:00, 09:15 «Утро России»  
09:00, 11:00, 14:00, 17:00, 20:00 Вести  
09:55 «О самом главном» Ток-шоу 12+  
11:40, 14:40, 17:40, 20:45 Вести. Местное время  
12:00 «Судьба человека с Борисом Корчевниковым» 12+  
13:00, 19:00 «60 Минут» Ток-шоу 12+  
15:00 Т/с «Морозова» 12+  
18:00 «Андрей Малахов. Прямой эфир» 16+  
21:00 Т/с «Тайны следствия» 16+  
00:45 Т/с «Провокатор» 16+  
02:45 Т/с «Фамильные ценности» 16+

5

05:00, 09:00, 13:00, 22:00 Известия  
05:10, 05:30, 07:05, 08:25 Т/с «Вечный зов» 12+  
09:25, 10:15, 11:05 Т/с «Улицы разбитых фонарей 3» 16+  
12:00, 13:25, 14:20 Т/с «Улицы разбитых фонарей 4» 16+  
15:20, 15:50 Т/с «Страсть» 16+  
16:30, 16:55, 17:30 Т/с «Детективы» 16+  
18:00, 18:50, 19:35, 20:25, 21:15, 22:30, 23:20 Т/с «След» 16+  
00:00 Известия. Итоговый выпуск  
00:30, 01:35, 02:30, 03:30 Т/с «Виктория» 16+

НТВ

05:00, 06:05 Т/с «Хвост» 16+  
06:00, 10:00, 13:00, 16:00, 19:00 Сегодня  
07:00 «Деловое утро НТВ» 12+  
09:00, 10:25 Т/с «Возвращение Мухтара» 16+

11:20 Т/с «Подозреваются все» 16+  
12:00 Т/с «Свидетели» 16+  
13:25 «Обзор. Чрезвычайное происшествие»  
14:00, 16:30, 01:20 «Место встречи» 16+  
17:00 «Специальный выпуск с Вадимом Такменевым» 16+  
18:00 Т/с «Ментовские войны» 16+  
19:40 Т/с «Чужое лицо» 16+  
21:40 Т/с «Хождение по мукам» 16+  
23:55 Итоги дня  
00:25 «Поздняков» 16+  
00:40 Т/с «Агентство скрытых камер» 16+  
03:15 Д/с «Малая Земля» 16+  
04:10 Т/с «Патруль» 16+

ОТН

07:00, 07:30, 08:00, 08:30, 06:00, 06:30 «ТНТ. Best» 16+  
09:00 «Дом-2. Lite» 16+  
11:00, 23:00 «Дом-2. Остров любви» 16+  
12:00 «Танцы» 16+  
14:00, 14:30, 15:00, 15:30, 16:00, 16:30, 17:00, 17:30, 18:00, 18:30 Т/с «Реальные пацаны» 16+  
19:00, 19:30 Т/с «Улица» 16+  
20:00, 20:30 Т/с «Универ» 16+  
21:00 «Где логика?» 16+  
22:00 «Комеди Клуб» 16+  
00:00 «Дом-2. После заката» 16+  
01:00 «Такое кино!» 16+  
01:35 «Импровизация» 16+  
02:35, 03:35 «Stand up» 16+  
04:00, 05:00 «Comedy Woman» 16+

МАТЧ!

06:30 «Великие футболисты» 12+  
07:00, 07:25, 08:55, 10:25, 11:50, 15:10, 19:25, 20:45 Новости  
07:05 «Бешеная Сушка». Дневник 12+  
07:30, 12:55, 15:15, 19:30, 00:55 Все на Матч!  
09:00 Мировая серия. Регби-7 0+  
09:30 «Афиша. Главные бои декабря» 16+  
09:55 Д/ф «Долгий путь к победе» 12+  
10:30 «Биатлон» 12+  
11:00 Биатлон. Кубок мира. Гонка преследования. Женщины 0+  
11:55 Лыжный спорт. Кубок мира. Скиатлон. Женщины 0+  
13:25 Лыжный спорт. Кубок мира. Скиатлон. Мужчины 0+  
15:55 Специальный репортаж «Победы ноября» 12+  
16:25 «Континентальный вечер» 12+  
16:55 Хоккей. КХЛ. «Салават Юлаев» (Уфа) – «Динамо» (Москва) 0+

20:15 Д/ф «Долгий путь к победе» 12+  
20:55 Д/ф «Финалы Чемпионатов мира по футболу. Яркие моменты» 0+  
21:55 «Тотальный футбол» 12+  
22:55 Футбол. Чемпионат Италии. «Верона» – «Дженоа» 0+  
01:40 «Россия-2018. Команды, которые мы не увидим» 12+  
02:00 «Россия-2018. Команды, которые мы ждём» 12+  
02:20 Х/ф «Защита Лужина» 12+  
04:20 Х/ф «Боец» 16+

ТВУ

06:00 «Настроение»  
08:00 «Смех с доставкой на дом» 12+  
08:25 Х/ф «Карнавал»  
11:30, 14:30, 19:40, 22:00 События 16+  
11:50 «Постскриптум» 16+  
12:55 «В центре событий» 16+  
13:55 «Городское собрание» 12+  
14:50 «Город новостей» 16+  
15:10 Т/с «Мисс Марпл Агаты Кристи» 12+  
17:00 «Естественный отбор» Ток-шоу 12+  
17:55 Х/ф «Женщина в беде» 12+  
20:00 «Петровка, 38» 16+  
20:20 «Право голоса» 16+  
22:30 «Мир калибра 7.62». Специальный репортаж 16+  
23:05 «Без обмана. Квашеная капуста» 16+  
00:00 События. 25-й час 16+  
00:35 «Право знать!» Ток-шоу 16+  
02:05 Х/ф «Одиночка» 16+  
04:10 Х/ф «Два долгих гудка в тумане»

ИЗВЕСТИЯ

05:00, 09:00 «Военная тайна» 16+  
06:00, 11:00 «Документальный проект» 16+  
07:00 «С бодрым утром!» 16+  
07:10, 12:00, 16:00, 19:00 «Информационная программа 112» 16+  
08:30, 12:30, 16:30, 19:30, 23:00 Новости 16+  
13:00, 23:25 «Загадки человечества» 16+  
14:00 Д/п «Засекреченные списки. Космические тайны: 5 засекреченных фактов об НЛО» 16+  
17:00 «Тайны Чапман» 16+  
18:00 «Самые шокирующие гипотезы» 16+  
20:00 Х/ф «Разрушитель» 16+  
22:10 «Водить по-русски» 16+  
00:25 «Как устроена Вселенная» 16+  
01:20 Т/с «Эш против зловещих мертвецов» 18+

02:00 Х/ф «Я люблю неприязности» 16+  
04:30 «Территория заблуждений» 16+

НМР

06:00 Т/с «Стервы, или Странности любви» 16+  
07:30 Доброе утро, мир! 16+  
08:35 «Нет проблем» 16+  
10:00, 02:15 «Любимые актеры» 12+  
11:00, 13:15 Т/с «Мама – детектив» 12+  
13:00, 16:00, 19:00 Новости  
14:25 «Другой мир» 12+  
15:00 «Дела семейные. Новые истории» 16+  
16:15, 17:10, 18:05, 04:45 Т/с «Возвращение Мухтара 2» 16+  
19:20 Т/с «Маша в законе» 16+  
21:15 Т/с «Отдел 44» 16+  
23:10 Х/ф «Перелетные пташки» 12+  
01:00 Х/ф «Снегурочку вызывали?» 12+  
02:55 Т/с «Мафиоза» 16+

★

06:00 «Сегодня утром»  
08:00, 09:15, 10:05 Т/с «Смерть шпионам. Лисья нора» 12+  
09:00, 13:00, 18:00, 23:00 Новости дня  
10:00, 14:00 Военные новости  
12:25, 13:15, 14:05 Т/с «Смерть шпионам. Ударная волна» 12+  
17:10 Д/с «Охотники за нацистами. ГФП-520» 16+  
18:40 Д/с «Автомобили Второй мировой войны» 12+  
19:35 «Теория заговора. ЦРУ. Охотники за «головами» 12+  
20:20 «Специальный репортаж» 12+  
20:45 Д/с «Загадки века» 12+  
21:35 «Особая статья» 12+  
23:15 «Звезда на «Звезде» 6+  
00:00 Х/ф «Акция» 12+  
01:50 Х/ф «30-го уничтожить» 12+  
04:30 Х/ф «Дело для настоящих мужчин» 12+

СТС

06:00 М/с «Смешарики» 0+  
06:20 М/с «Приключения кота в сапогах» 6+  
07:10 М/ф «Принц Египта» 6+  
09:00 «Уральские пельмени. Любимое» 16+  
09:35 Х/ф «Я – четвёртый» 12+  
11:35 «Успех» 16+  
13:30 Т/с «Восьмидесятые» 16+  
15:00 Т/с «Кухня» 12+  
16:00, 19:00 Т/с «Отель «Элеон» 16+  
20:00 Т/с «Психологини» 16+

21:00 Х/ф «Час пик» 12+  
22:55 Шоу «Уральских пельменей» 16+  
23:30 «Кино в деталях с Фёдором Бондарчуком» 18+  
00:30 Т/с «Это любовь» 16+  
01:30 Х/ф «Однажды в Бегазе» 16+  
03:20 Х/ф «Сержант Билко»  
05:10 Т/с «Осторожно: дети!» 16+  
05:40 «Музыка на СТС» 16+

ТВ 3

06:00 Мультфильмы 0+  
09:30, 10:00, 17:35, 18:10 Т/с «Слепая» 12+  
10:30, 11:00, 16:00, 16:30, 17:00 Д/с «Гадалка» 12+  
11:30, 12:30 «Не ври мне» 12+  
13:30 Д/с «Охотники за привидениями: Битва за Москву. Семейная реликвия» 16+  
14:00 «Сверхъестественный отбор» 16+  
15:00 «Мистические истории. Знаки судьбы»  
18:40, 19:30, 20:30 Т/с «Касл» 12+  
21:15, 22:15 Т/с «Кости» 12+  
23:00 Х/ф «Лавалантула 2» 16+  
00:45, 01:30, 02:15, 03:15, 04:00 Т/с «Остаться в живых» 16+  
05:00 «Тайные знаки. Апокалипсис. Электронный разум» 12+

РОССИЯ R

06:30, 07:00, 07:30, 08:00, 10:00, 15:00, 19:30, 23:50 Новости культуры  
06:35 Пряничный домик. «Бисероплетение»  
07:05 Легенды мирового кино. Жерар Филип «Пешком...» Москва современная  
08:05, 22:15 Т/с «Аббатство Даунтон»  
09:45 Важные вещи. «Пущечки Павла I»  
10:15, 17:45 «Наблюдатель»  
11:10, 00:35 ХХ век. «Интервью у весны. Театральное обозрение»  
12:15 «Мы – грамотеи!»  
12:55 «Белая студия»  
13:35 Д/ф «Куклы»  
14:15 Цвет времени. Караваджо  
14:30 Библийский сюжет  
15:10, 01:40 Исторические концерты. Фестиваль «Декабрьские вечера»  
16:15 «На этой неделе... 100 лет назад. Нефронтовые заметки»  
16:40 «Агора» Ток-шоу  
18:45 Д/ф «Я местный. Николай Коляда (Екатеринбург)»  
19:45 Главная роль  
20:05 Торжественное открытие XVIII Международного телевизионного конкурса юных музыкантов «Щелкунчик»  
21:35 Д/ф «Климт и Шиле»

00:05 «Мастерская архитектуры»  
01:35 Д/ф «Чингисхан»  
02:40 Pro memoria. Венеция

D

06:30, 05:30 «Джейми: обед за 30 минут» 16+  
07:30, 00:00 «6 кадров» 16+  
08:00 «По делам несовершеннолетних» 16+  
11:00 «Давай разведемся!»  
14:00 «Тест на отцовство»  
16:00 Д/с «Понять. Простить» 16+  
17:00, 21:00 Т/с «Что делает твоя жена?» 16+  
19:00 Т/с «Дыши со мной»  
23:00, 04:25 «Свадебный размер» 16+  
00:30 Х/ф «Время для двоих» 16+

TV 1000

06.10, 17.45 Помни  
08.35 Побочный эффект  
10.50 Приключения Тинтина  
13.10 Назад в будущее III  
15.40 Любовь и дружба  
20.10 В ожидании вечности  
22.00 Адвокат дьявола  
00.45 Анархисты  
02.35 Другие  
04.20 Одержимость

РУССКОЕ КИНО TV 1000

06.20 Конец прекрасной эпохи  
08.20 Быстрее, чем кролики  
10.20 Мальчики + девочки =  
12.20 Старое доброе кино  
14.20 Кавказское трио  
16.20, 17.10, 04.20, 05.10 Мой лучший враг  
18.20 Буду помнить  
20.20 Космос как предчувствие  
22.10 Крестоносец  
00.20 Мальтийский крест  
02.20 Выкрутасы

ТВ XXI PLANO CANALS

10.00, 18.00, 02.00 Леди  
12.15, 20.15, 04.15 Танцовщица  
14.10, 22.10, 06.10 Том и Вив  
16.15, 00.15, 08.15 Лофт

LIVE SPORT

02.20, 07.30, 10.30, 15.30, 19.30, 20.00, 02.50 Зимние виды спорта  
02.45, 13.30 Автогонки  
03.30, 04.00, 06.30, 07.00, 21.00, 21.30 Биатлон  
04.30 Горные лыжи  
05.00, 09.15, 14.15, 20.05 Прыжки с трамплина  
08.00 Лыжные гонки  
08.45 Лыжное двоеборье  
11.00 Велоспорт  
12.30 Дрон-рейсинг  
16.00, 22.00 Снукер  
01.30 WATTS  
01.45 Фехтование

## ОРЕОЛ-НОВОСТИ

## Информация для абонентов кабельного телевидения

Специальное предложение ООО ПКФ «ОРЕОЛ» (далее – Абонемент), позволяющее сэкономить на Абонентской плате. При предоплате услуг кабельного телевидения (социальный или базовый пакеты) на 9 месяцев Вам будет предоставлен месяц бесплатного просмотра!

В Гатчине (включая микрорайон Мариенбург), микрорайоне «Речной», Войковицах, Новом Свете, Больших Колпанах, Малом Верево, Парицах размер абонентской платы за пользование услугами ООО ПКФ «ОРЕОЛ» составляет:

**Базовый пакет** – 296 руб. в месяц;  
**Социальный пакет** – 132 руб. в месяц.

Справки по тел.: +7(81371) 3-12-54, +7 (901) 312-54-01  
и на нашем сайте: [www.oreol.tv](http://www.oreol.tv).

**ЦИФРОВОЕ телевидение ОРЕОЛ предлагает абонентам базового пакета более 60 цифровых каналов в открытом доступе и платные пакеты каналов**

## КТВ «ОРЕОЛ»

## Режим работы касс

**1. Центральная КАСА пр. 25 Октября, д.35/2 (за зданием главпочтамта, вход со двора).**

По понедельникам с 9:00 до 20:00, в остальные будние дни - с 9:00 до 19:00, по субботам с 10:00 до 16:00, перерыв с 13:00 до 13:30. Выходной – ВОСКРЕСЕНЬЕ.

**2. КАСА «Аэродром»: ул. Зверевой, д.15а (здание районной библиотеки).** Работает со вторника по пятницу с 14:00 до 19:00, по субботам с 11:00 до 17:00, перерыв с 13:30 до 14:00. ВЫХОДНЫЕ ДНИ: ВОСКРЕСЕНЬЕ, ПОНЕДЕЛЬНИК.

**3. По адресу ул. Достоевского, д.11.**

По будням с 14:00 до 19:00.

Во всех кассах также производится прием платежей за пользование услугами Интернет-провайдера «Астра-Ореол».



**ВТОРНИК**

**5 декабря**

**по четвергам с 14:00 до 17:00, по понедельникам с 14:00 до 16:00**

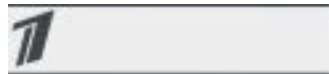

**05:00** «Доброе утро»  
**09:00**, 12:00, 15:00, 18:00, 00:10, 03:00 Новости  
**09:15**, 04:30 «Контрольная закупка»  
**09:50** «Жить здорово!» 12+  
**10:55**, 02:20, 03:05 «Модный приговор»  
**12:15** «Бабий бунт» 16+  
**12:50**, 17:00, 00:25 «Время покажет» 16+  
**15:15**, 03:40 «Давай поженимся!» 16+  
**16:00**, 01:25 «Мужское / Женское» 16+  
**18:45** «На самом деле» 16+  
**19:50** «Пусть говорят» 16+  
**21:00** «Время»  
**21:35** Т/с «Второе зрение» 16+  
**23:35** «Вечерний Ургант» 16+



**05:00**, 09:15 «Утро России»  
**09:00**, 11:00, 14:00, 17:00, 20:00 Вести  
**09:55** «О самом главном» Ток-шоу 12+  
**11:40**, 14:40, 17:40, 20:45 Вести. Местное время  
**12:00** «Судьба человека с Борисом Корчевниковым» 12+  
**13:00**, 19:00 «60 Минут» Ток-шоу 12+  
**15:00** Т/с «Морозова» 12+  
**18:00** «Андрей Малахов. Прямой эфир» 16+  
**21:00** Т/с «Тайны следствия» 16+  
**00:45** Т/с «Провокатор» 16+  
**02:45** Т/с «Фамильные ценности» 16+

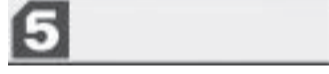

**05:00**, 09:00, 13:00, 22:00 Известия  
**05:10**, 05:55, 07:25, 08:45 Т/с «Вечный зов» 12+  
**09:25**, 10:20, 11:20, 12:05, 13:25, 14:20 Т/с «Улицы разбитых фонарей 4» 16+  
**15:20**, 15:55 Т/с «Страсть» 16+  
**16:30**, 17:00, 17:35 Т/с «Детективы» 16+  
**18:00**, 18:50, 19:35, 20:25, 21:15, 22:30, 23:20 Т/с «След» 16+  
**00:00** Известия. Итоговый выпуск  
**00:30**, 01:30, 02:30, 03:30 Т/с «Виктория» 16+

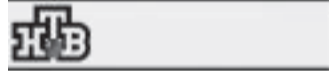

**05:00**, 06:05 Т/с «Хвост» 16+  
**06:00**, 10:00, 13:00, 16:00, 19:00 Сегодня  
**07:00** «Деловое утро НТВ» 12+  
**09:00**, 10:25 Т/с «Возвращение Мухтара» 16+  
**11:20** Т/с «Подозреваются все» 16+  
**12:00** Т/с «Свидетели» 16+

**13:25** «Обзор. Чрезвычайное происшествие»  
**14:00**, 16:30, 01:05 «Место встречи» 16+  
**17:00** «Специальный выпуск с Вадимом Такменевым» 16+  
**18:00** Т/с «Ментовские войны» 16+  
**19:40** Т/с «Чужое лицо» 16+  
**21:40** Т/с «Хождение по мукам» 16+  
**23:55** Итоги дня  
**00:25** Т/с «Агентство скрытых камер» 16+  
**03:00** «Квартирный вопрос» 0+  
**04:05** Т/с «Патруль» 16+



**07:00**, 07:30, 08:00, 08:30, 06:00, 06:30 «ТНТ. Best» 16+  
**09:00** «Дом-2. Lite» 16+  
**10:30** «Дом-2. Остров любви» 16+  
**12:00**, 12:30, 13:00, 13:30, 14:00 Т/с «СашаТаня» 16+  
**14:30**, 15:00, 15:30, 16:00, 16:30, 17:00, 17:30, 18:00, 18:30 Т/с «Реальные пацаны» 16+  
**19:00**, 19:30 Т/с «Улица» 16+  
**20:00**, 20:30 Т/с «Универ» 16+  
**21:00**, 01:00 «Импровизация» 16+  
**22:00** «Комеди Клуб» 16+  
**23:00** «Дом-2. Город любви» 16+  
**00:00** «Дом-2. После заката» 16+  
**02:00**, 03:00 «Stand up» 16+  
**04:00**, 05:00 «Comedy Woman» 16+

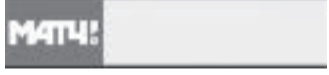

**06:30** «Великие футболисты» 12+  
**07:00**, 08:55, 12:15, 15:15, 17:55, 21:30 Новости  
**07:05**, 12:20, 15:25, 18:30, 00:40 Все на Матч!  
**09:00** Тотальный футбол 12+  
**10:00** Профессиональный бокс. Хусейн Байсангуров против Ника Клапперта. Бой за титул чемпиона IBF International в первом среднем весе. Давид Аванесян против Алексея Евченко 16+  
**11:45** «Сильное шоу» 16+  
**12:50** Смешанные единоборства. UFC. The Ultimate Fighter. Finale 16+  
**14:50** «UFC Top-10. Нокауты» 16+  
**15:55** Смешанные единоборства. UFC. Макс Холлоуэй против Жозе Алду 16+  
**18:00**, 21:35 Д/ф «Генрих ХХII» 12+  
**19:10** Д/ф «О чём говорят тренеры» 12+  
**19:40** Гандбол. Чемпионат мира. Женщины. Россия – Бразилия 0+  
**22:05** Все на футбол! 12+  
**22:35** Футбол. Лига чемпионов. «Манчестер

Юнайтед» (Англия) – ЦСКА (Россия) 0+  
**01:10** Футбол. Лига чемпионов. «Барселона» (Испания) – «Спортинг» (Португалия) 0+  
**03:10** Футбол. Лига чемпионов. «Челси» (Англия) – «Атлетико» (Испания) 0+  
**05:10** «Десятка!» 16+  
**05:30** Д/ф «Финалы Чемпионатов мира по футболу. Яркие моменты» 0+

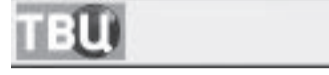

**06:00** «Настроение»  
**08:05** «Доктор И...» 16+  
**08:40** Х/ф «Дом, в котором я живу» 6+  
**10:35** «Короли эпизода. Валентина Телегина»  
**11:30**, 14:30, 19:40, 22:00 События 16+  
**11:50**, 04:10 Т/с «Преступления страсти» 16+  
**13:40** «Мой герой. Сергей Соловьев» 12+  
**14:50** «Город новостей» 16+  
**15:10** Т/с «Мисс Марпл Агаты Кристи» 12+  
**17:00** «Естественный отбор» Ток-шоу 12+  
**17:55** Х/ф «Женщина в беде» 12+  
**20:00** «Петровка, 38» 16+  
**20:20** «Право голоса» 16+  
**22:30** «Осторожно, мошенники!» 16+  
**23:05** «Хроники московского быта. Многожизницы»  
**00:00** События. 25-й час 16+  
**00:35** «Удар властью. Чехарда премьеров» 16+  
**01:25** Д/ф «Московская паутинка. Тайный план» 12+  
**02:20** Х/ф «Снайпер» 16+

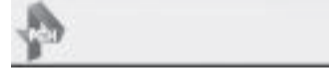

**05:00**, 04:00 «Территория заблуждений» 16+  
**06:00**, 11:00 «Документальный проект» 16+  
**07:00** «С бодрим утром!» 16+  
**07:10**, 12:00, 16:05, 19:00 «Информационная программа 112» 16+  
**08:30**, 12:30, 16:30, 19:30, 23:00 Новости 16+  
**09:00** «Военная тайна» 16+  
**13:00**, 23:25 «Загадки человечества» 16+  
**13:55** Х/ф «Разрушитель» 16+  
**17:00**, 03:00 «Тайны Чапман» 16+  
**18:00**, 02:00 «Самые шокирующие гипотезы» 16+  
**20:00** Х/ф «Слезы солнца» 16+  
**22:10** «Водить по-русски» 16+  
**00:30** Т/с «Эш против злоевших мертвецов» 18+

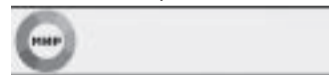

**06:00**, 16:15, 17:10, 18:05, 05:35 Т/с «Возвращение Мухтара 2» 16+

**07:30** Доброе утро, мир! 16+  
**08:35** «Нет проблем» 16+  
**10:00**, 05:15 «Любимые актеры» 12+  
**11:00**, 13:15 Т/с «Мама – детектив» 12+  
**13:00**, 16:00, 19:00 Новости  
**14:25** «Другой мир» 12+  
**15:00** «Дела семейные. Новые истории» 16+  
**19:20** Т/с «Маша в законе» 16+  
**21:15** Т/с «Отдел 44» 16+  
**23:10** Х/ф «Мужчина в моей голове» 16+  
**01:25** Х/ф «Перелетные птицы» 12+  
**02:55** Т/с «Мафиоза» 16+

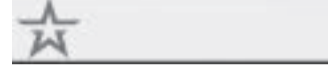

**06:00** «Сегодня утром»  
**08:00** Д/с «Оружие Победы» 6+  
**08:15**, 09:15, 10:05 Т/с «Битва за Москву. Агрессия» 12+  
**09:00**, 13:00, 18:00, 23:00 Новости дня  
**10:00**, 14:00 Военные новости  
**12:10**, 13:15, 14:05 Т/с «Битва за Москву. Тайфун» 12+  
**16:15** Х/ф «Вам – задание» 16+  
**18:40** Д/с «Автомобили Второй мировой войны» 12+  
**19:35** «Легенды армии с Александром Маршалом» 12+  
**20:20** «Теория заговора» 12+  
**20:45** «Улика из прошлого» 16+  
**21:35** «Особая статья» 12+  
**23:15** «Звезда на «Звезде» 6+  
**00:00** Т/с «Битва за Москву. Агрессия» 12+  
**03:30** Х/ф «День командира дивизии»  
**05:25** Д/с «Хроника Победы» 12+



**06:00**, 07:00 М/с «Смешарики» 0+  
**06:40** М/с «Новаторы» 6+  
**07:25** М/с «Три кота» 0+  
**07:40** М/с «Команда турбо» 0+  
**08:05** М/с «Семейка Крудс. Начало» 6+  
**09:00**, 22:45 Шоу «Уральских пельменей» 16+  
**10:35** Х/ф «Час пик» 12+  
**12:30** Т/с «Два отца и два сына» 16+  
**13:30** Т/с «Восьмидесятые» 16+  
**15:00**, 19:00 Т/с «Отель «Элеон» 16+  
**17:00** Т/с «Вороныны» 16+  
**20:00** Т/с «Психологини» 16+  
**21:00** Х/ф «Час пик 2» 12+  
**00:15** «Уральские пельмени. Любимое» 16+  
**00:30** Т/с «Это любовь» 16+  
**01:30** Х/ф «Сержант Билко» 12+  
**03:20** М/ф «Принц Египта» 6+  
**05:10** Т/с «Осторожно: дети!» 16+

**05:40** «Музыка на СТС» 16+

**06:00** Мультфильмы 0+  
**09:30**, 10:00, 17:35, 18:10 Т/с «Слепая» 12+  
**10:30**, 11:00, 16:00, 16:30, 17:00 Д/с «Гадалка» 12+  
**11:30**, 12:30 «Не ври мне» 12+  
**13:30** Д/с «Охотники за привидениями: Битва за Москву. Тайный заказ» 16+  
**14:00** «Сверхъестественный отбор» 16+  
**15:00** «Мистические истории. Знаки судьбы» 16+  
**18:40**, 19:30, 20:30 Т/с «Касл» 12+  
**21:15**, 22:15 Т/с «Кости» 12+  
**23:00** Х/ф «Пекло» 16+  
**01:00**, 02:00, 02:45 Т/с «Гримм» 16+  
**03:30** «Тайные знаки. Фактор риска. Ремонт» 12+  
**04:30** «Тайные знаки. Апокалипсис. Смертельное удовольствие» 12+  
**05:15** «Тайные знаки. Апокалипсис. Убить человечество» 12+



**06:30**, 07:00, 07:30, 08:00, 10:00, 15:00, 19:30, 23:40 Новости культуры  
**06:35** Пряничный домик. «Сколь веревочке ни виться...»  
**07:05** Легенды мирового кино. Алла Назимова  
**07:35** «Пешком...» Москва военная  
**08:05**, 21:10 «Правила жизни»  
**08:35**, 22:20 Т/с «Аббатство Даунтон»  
**09:40**, 19:45 Главная роль  
**10:15** «Наблюдатель»  
**11:10**, 00:35 XX век. «На политическом Олимпе. Евгений Примаков»  
**12:00** «Мастерская архитектуры»  
**12:30** «Сати. Нескучная классика...»  
**13:10**, 20:05 Д/ф «Необыкновенное путешествие обелиска»  
**14:00** Д/ф «Семен Райтбурт»  
**15:10**, 01:25 Исторические концерты. Фестиваль «Декабрьские вечера»  
**16:25** Пятое измерение  
**17:00** «2 Верник 2»  
**17:45** «Наблюдатель»  
**18:45** Д/ф «Я местный. Евгений Гришковец (Кемерово)»  
**20:55** «Спокойной ночи, малыши!»  
**21:40** Искусственный отбор  
**23:30** Д/ф «Навои»  
**23:55** «Тем временем»  
**02:40** Pro memoria. «Мост Мирабо»

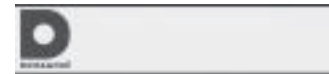

**06:30**, 05:30 «Джейми: обед за 30 минут» 16+  
**07:30**, 00:00, 05:10 «6 кадров» 16+  
**08:00** «По делам несовершеннолетних» 16+  
**11:00** «Давай разведемся!»  
**14:00** «Тест на отцовство» 16+  
**16:00** Д/с «Понять. Простить» 16+  
**17:00** Т/с «Что делает твоя жена?»  
**19:00** Т/с «Дыши со мной»  
**21:00** Т/с «Что делает твоя жена?» 16+  
**23:00**, 04:10 «Свадебный размер» 16+  
**00:30** Х/ф «Пусть говорят» 16+

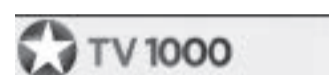

**06.10**, 17.45 Назад в будущее I  
**08.30** Гости  
**11.10** В ожидании вечности  
**13.15** Одержимость  
**15.30** Другие  
**20.10** Унесённые ветром  
**00.10** Вне/себя  
**02.20** Семь жизней  
**04.20** Дневники няни



**06.20** Космос как предчувствие  
**08.20** Крестоносец  
**10.25** Мальтийский крест  
**12.30** Старое доброе кино  
**14.15** Выкрутасы  
**16.20**, 17.10, 04.20, 05.10 Мой лучший враг  
**18.15** Любовник  
**20.20** Всё о мужчинах  
**22.15** Брат  
**00.20** С пяти до семи  
**02.20** Наша Russia



**10.00**, 18.00, 02.00 Тринадцатый апостол  
**11.05**, 19.05, 03.05 Такса  
**12.35**, 20.35, 04.35 Лайф  
**14.30**, 22.30, 06.30 К черту на рога  
**16.00**, 00.00, 08.00 Дивергент 2. Инсургент

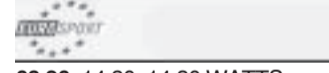

**03.20**, 14.20, 14.30 WATTS  
**03.30**, 08.00 Велоспорт  
**05.00**, 09.00, 16.00, 22.00 Снукер  
**06.30**, 21.00 Прыжки с трамплина  
**10.30**, 20.05, 20.30 Биатлон  
**11.00** Дрон-рейсинг  
**12.00**, 12.30, 13.00, 13.30, 14.00, 14.05, 14.10, 14.15 Олимпийские игры  
**15.30** Футбол  
**19.30** «Лучшее из конного спорта»  
**21.50** Зимние виды спорта  
**01.30** Автогонки  
**02.30** Автогонки

Подлежит обязательной сертификации. О возможных противопоказаниях проконсультируйтесь со специалистом.

**ВИЗАЖ** Ваше сказочное преображение...

- Все виды парикмахерских услуг
- Все виды услуг по маникюру и педикюру
- Услуги визажиста
- Косметологические услуги

Наш адрес: ул. Радищева, 9, тел. 38-2-38 с 9.00 до 21.00 без выходных.  
 Подробности у администраторов салонов.

**КОМБИКОРМ**  
 ВЫСОКОЕ КАЧЕСТВО

Реализуем продукцию Старо Оскольского комбикормового завода (Юг России)  
 Комбикорм выработан из натурального сырья отечественного производства.

- Корма-смесь гранулированная, 14,5% протеин, мешок 40 кг - 500 р.
- КРС 13% (гранула) мешок 40 кг. - 490 р.
- Для откорма свиней 13% (гранула) мешок 40 кг. - 580 р.
- Кура Несушка (крупка) мешок 40 кг. 668 р.
- Для циплят Бройлеров от 1 до 4 недель (крупка) 30 кг. - 834 р.
- Для кроликов (гранула) мешок 30 кг. - 585 р.

**Доставка до 300 кг. 200 руб.**  
**8(981) 132-23-61**  
 С 8.00 до 17.00 без выходных  
 Пос. Пригородный, Вырицкое шоссе, д. 20



**СРЕДА**

**6 декабря**

**Погода в Гатчине и районе. Круглосуточно. На «Ореол47»**



**05:00** «Доброе утро»  
**09:00**, 12:00, 15:00, 18:00, 00:10, 03:00 Новости  
**09:15**, 04:20 «Контрольная закупка»  
**09:50** «Жить здорово!» 12+  
**10:55**, 03:20 «Модный приговор»  
**12:15** «Бабий бунт» 16+  
**12:50**, 17:00, 01:20 «Время покажет» 16+  
**15:15** «Давай поженимся!» 16+  
**16:00**, 02:20, 03:05 «Мужское / Женское» 16+  
**18:45** «На самом деле» 16+  
**19:50** «Пусть говорят» 16+  
**21:00** «Время»  
**21:35** Т/с «Второе зрение» 16+  
**23:35** «Вечерний Ургант» 16+  
**00:25** «К 90-летию В. Наумова. Все слова о любви» 12+



**05:00**, 09:15 «Утро России»  
**09:00**, 11:00, 14:00, 17:00, 20:00 Вести  
**09:55** «О самом главном» Ток-шоу 12+  
**11:40**, 14:40, 17:40, 20:45 Вести. Местное время  
**12:00** «Судьба человека с Борисом Корчевниковым» 12+  
**13:00**, 19:00 «60 Минут» Ток-шоу 12+  
**15:00** Т/с «Морозова» 12+  
**18:00** «Андрей Малахов. Прямой эфир» 16+  
**21:00** Т/с «Тайны следствия» 16+  
**00:45** Т/с «Провокатор» 16+  
**02:45** Т/с «Фамильные ценности» 16+

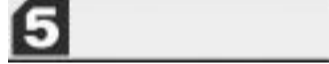

**05:00**, 09:00, 13:00, 22:00 Известия  
**05:10**, 06:20, 07:40 Т/с «Вечный зов» 12+  
**09:25**, 10:20, 11:20, 12:15, 13:25, 14:20, 00:30, 01:25, 02:25, 03:20, 04:05 Т/с «Улицы разбитых фонарей 4» 16+  
**15:20**, 15:50 Т/с «Страсть» 16+  
**16:30**, 16:55, 17:30 Т/с «Детективы» 16+  
**18:00**, 18:50, 19:35, 20:20, 21:10, 22:30, 23:15 Т/с «След» 16+  
**00:00** Известия. Итоговый выпуск



**05:00**, 06:05 Т/с «Хвост» 16+  
**06:00**, 10:00, 13:00, 16:00, 19:00 Сегодня  
**07:00** «Деловое утро НТВ» 12+  
**09:00**, 10:25 Т/с «Возвращение Мухтара» 16+

**11:20** Т/с «Подозреваются все» 16+  
**12:00** Т/с «Свидетели» 16+  
**13:25** «Обзор. Чрезвычайное происшествие»  
**14:00**, 16:30, 01:05 «Место встречи» 16+  
**17:00** «Специальный выпуск с Вадимом Такменевым» 16+  
**18:00** Т/с «Ментовские войны» 16+  
**19:40** Т/с «Чужое лицо» 16+  
**21:45** Т/с «Казнить нельзя помиловать» 16+  
**23:55** Итоги дня  
**00:25** Т/с «Агентство скрытых камер» 16+  
**03:00** «Дачный ответ» 0+  
**04:05** Т/с «Патруль» 16+



**07:00**, 07:30, 08:00, 08:30, 06:00, 06:30 «ТНТ. Best» 16+  
**09:00** «Дом-2. Lite» 16+  
**11:00** «Дом-2. Остров любви» 16+  
**12:00**, 12:30, 13:00, 13:30, 14:00 Т/с «СашаТаня» 16+  
**14:30**, 15:00, 15:30, 16:00, 16:30, 17:00, 17:30, 18:00, 18:30 Т/с «Реальные пацаны» 16+  
**19:00**, 19:30 Т/с «Улица» 16+  
**20:00**, 20:30 Т/с «Универ» 16+  
**21:00** Т/с «Однажды в России» 16+  
**22:00** «Комеди Клуб» 16+  
**23:00** «Дом-2. Город любви» 16+  
**00:00** «Дом-2. После заката» 16+  
**01:00** «Импровизация» 16+  
**02:00**, 03:00 «Stand up» 16+  
**04:00**, 05:00 «Comedy Woman» 16+



**06:30** «Великие футболисты» 12+  
**07:00**, 07:25, 08:55, 11:00, 15:05, 18:05 Новости  
**07:05** «Бешеная Сушка». Дневник 12+  
**07:30**, 11:05, 15:10, 18:10, 00:40 Все на Матч!  
**09:00** Футбол. Лига чемпионов. «Олимпиакос» (Греция) – «Ювентус» (Италия) 0+  
**11:35** Д/ф «Генрих XXII» 12+  
**12:05** Футбол. Лига чемпионов. «Манчестер Юнайтед» (Англия) – ЦСКА (Россия) 0+  
**14:05** «Команда на прокачку» 12+  
**15:55** Гандбол. Чемпионат мира. Женщины. Россия – Япония 0+  
**17:45** «Десятка!» 16+  
**18:55** Хоккей. КХЛ. «Ак Барс» (Казань) – СКА (Санкт-Петербург) 0+  
**21:25** Специальный репортаж «Спартак» – «Ливерпуль». Live» 12+  
**21:45** Все на футбол! 12+  
**22:35** Футбол. Лига чемпионов. «Ливерпуль»

(Англия) – «Спартак» (Россия) 0+  
**01:10** Волейбол. Лига чемпионов. Мужчины. «Тулуза» (Франция) – «Зенит-Казань» (Россия) 0+  
**03:10** Футбол. Лига чемпионов. «Лейпциг» (Германия) – «Бешикташ» (Турция) 0+  
**05:10** Обзор Лиги чемпионов 12+  
**05:40** Специальный репортаж «Комментаторы» 12+  
**06:00** Специальный репортаж «Победы ноября» 12+



**06:00** «Настроение»  
**08:05** «Доктор И...» 16+  
**08:40** Х/ф «Впервые за мужем»  
**10:35** Д/ф «Евгения Глушенко. Влюблена по собственному желанию» 12+  
**11:30**, 14:30, 19:40, 22:00 События 16+  
**11:50**, 04:05 Т/с «Преступления страсти» 16+  
**13:40** «Мой герой. Геннадий Зюганов» 12+  
**14:50** «Город новостей» 16+  
**15:05** Т/с «Мисс Марпл Агаты Кристи» 12+  
**17:00** «Естественный отбор» Ток-шоу 12+  
**17:50** Х/ф «Женщина в беде 2» 12+  
**20:00** «Петровка, 38» 16+  
**20:20** «Право голоса» 16+  
**22:30** «Линия защиты» 16+  
**23:05** «Девяностые. Лужа и Черкизон» 16+  
**00:00** События. 25-й час 16+  
**00:35** «Советские мафии» 16+  
**01:25** Д/ф «Московская паутина. Ловушка» 12+  
**02:20** Х/ф «Выстрел в спину» 12+



**05:00**, 09:00, 04:00 «Территория заблуждений» 16+  
**06:00**, 11:00 «Документальный проект» 16+  
**07:00** «С бодрым утром!» 16+  
**07:10**, 12:00, 16:00, 19:00 «Информационная программа 112» 16+  
**08:30**, 12:30, 16:30, 19:30, 23:00 Новости 16+  
**13:00**, 23:25 «Загадки человечества» 16+  
**14:00** Х/ф «Слезы солнца» 16+  
**17:00**, 03:00 «Тайны Чапман» 16+  
**18:00**, 02:00 «Самые шокирующие гипотезы» 16+  
**20:00** Х/ф «Пароль «Рыба-меч» 16+  
**21:50** «Смотреть всем!» 16+  
**00:30** Т/с «Эш против зловещих мертвецов» 18+



**06:00**, 16:15, 17:10, 18:05, 04:45 Т/с «Возвращение Мухтара 2» 16+  
**07:30** Доброе утро, мир! 16+  
**08:35** «Нет проблем» 16+  
**10:00** «Любимые актеры»  
**10:30**, 13:15, 19:20 Т/с «Маша в законе» 16+  
**13:00**, 16:00, 19:00 Новости  
**14:25** «Другой мир» 12+  
**15:00** «Дела семейные. Новые истории» 16+  
**21:15** Т/с «Отдел 44» 16+  
**23:10** Х/ф «Пизанская башня» 16+  
**01:05** Х/ф Прощальная гастроль «Артиста» 0+  
**02:55** Т/с «Мафиоза» 16+



**06:00** «Сегодня утром»  
**08:00**, 09:15, 10:05 Т/с «Туман» 16+  
**09:00**, 13:00, 18:00, 23:00 Новости дня  
**10:00**, 14:00 Военные новости  
**12:05**, 13:15, 14:05 Т/с «Туман 2» 16+  
**15:35** Х/ф «Караван смерти» 12+  
**17:10** Д/с «Охотники за нацистами. Каратели. Двойной след» 16+  
**18:40** Д/ф «Воздушный бой» 12+  
**19:35** «Последний день» 12+  
**20:20** «Специальный репортаж» 12+  
**20:45** Д/с «Секретная папка. Время Че» 12+  
**21:35** «Процесс» Ток-шоу 12+  
**23:15** «Звезда на «Звезде» 6+  
**00:00** Т/с «Битва за Москву. Тайфун» 12+  
**03:45** Х/ф «Государственный преступник»



**06:00** М/с «Смешарики» 0+  
**06:40** М/с «Новаторы» 6+  
**07:00**, 07:40 М/с «Команда турбо» 0+  
**07:25** М/с «Три кота» 0+  
**08:05** М/с «Семейка Крудс. Начало» 6+  
**09:00**, 22:45 Шоу «Уральских пельменей» 16+  
**10:30**, 00:15 «Уральские пельмени. Любимое» 16+  
**10:45** Х/ф «Час пик 2» 12+  
**12:30** Т/с «Два отца и два сына» 16+  
**13:30** Т/с «Восьмидесятые» 16+  
**15:00**, 19:00 Т/с «Отель «Элеон» 16+  
**17:00** Т/с «Воронины» 16+  
**20:00** Т/с «Психологини» 16+  
**21:00** Х/ф «Мистер крутой» 12+  
**00:30** Т/с «Это любовь» 16+  
**01:30** Х/ф «Резидент» 18+  
**03:15** Х/ф «Давайте потанцуем» 12+

**05:15** Т/с «Осторожно: дети!» 16+  
**05:45** «Музыка на СТС» 16+



**06:00** Мультфильмы 0+  
**09:30**, 10:00, 17:35, 18:10 Т/с «Слепая» 12+  
**10:30**, 11:00, 16:00, 16:30, 17:00 Д/с «Гадалка» 12+  
**11:30**, 12:30 «Не ври мне» 12+  
**13:30** Д/с «Охотники за привидениями: Битва за Москву. Чёрный монах» 16+  
**14:00** «Сверхъестественный отбор» 16+  
**15:00** «Мистические истории. Знаки судьбы» 16+  
**18:40**, 19:30, 20:30 Т/с «Касл» 12+  
**21:15**, 22:15 Т/с «Кости» 12+  
**23:00** Х/ф «Эксквалибур» 12+  
**01:45**, 02:30, 03:30, 04:15, 05:15 Т/с «C.S.I.: Место преступления» 16+



**06:30**, 07:00, 07:30, 08:00, 10:00, 19:30, 23:40 Новости культуры  
**06:35** Пряничный домик. «Когда б вы знали, из какого сора...»  
**07:05** Легенды мирового кино. Сергей Гурзо  
**07:35** «Пешком...» Москва готическая  
**08:05**, 21:10 «Правила жизни»  
**08:35**, 22:20 Т/с «Аббатство Даунтон»  
**09:25** «Секреты старых мастеров» Абрамцево  
**09:40**, 19:45 Главная роль  
**10:15** «Наблюдатель»  
**11:15**, 14:10, 17:10 XVIII Международный конкурс юных музыкантов «Щелкунчик»  
**13:20**, 20:05 Д/ф «Блеск и слава Древнего Рима»  
**16:25** Россия, любовь моя! «Священная роща мариинцев»  
**16:55** Цвет времени. Эдвард Мунк «Крик»  
**19:10** «Бюст Победоносцева»  
**20:55** «Спокойной ночи, малыши!»  
**21:40** Абсолютный слух  
**23:10** Уроки русского. Чтения. И.Тургенев «Стихотворения в прозе»  
**23:55** Д/ф «Монологи кинорежиссера»  
**00:40** Д/ф «Забывший язык немного кино, или Вперёд, к истокам!»  
**01:20** Исторические концерты. Фестиваль «Декабрьские вечера»  
**02:15** Д/ф «Ускорение. Пулковская обсерватория»  
**02:40** Pro memoria. Хокку



**06:30**, 05:30 «Джейми: обед за 30 минут» 16+  
**07:30**, 23:55, 05:20 «6 кадров» 16+  
**08:00** «По делам несовершеннолетних» 16+  
**11:00** «Давай разведемся!»  
**14:00** «Тест на отцовство»  
**16:00** Д/с «Понять. Простить» 16+  
**17:00** Т/с «Что делает твоя жена?»  
**19:00** Т/с «Дыши со мной»  
**20:50** Т/с «Своя правда» 16+  
**22:55**, 04:20 «Свадебный размер» 16+  
**00:30** Х/ф «Черное платье» 16+  
**02:25** Х/ф «Осенний вальс» 16+



**06.10**, 18.05 Назад в будущее II  
**08.15** Одна встреча  
**09.50** Вне/себя  
**12.05** Унесённые ветром  
**16.05** Дневники няни  
**20.10** Месть от кутюр  
**22.25** Учитель на замену  
**00.15** Монстр  
**02.15** Потерянный рай  
**04.20** Побочный эффект



**06.20** Брат  
**08.20** Всё о мужчинах  
**10.20** Ангел  
**12.15** Старое доброе кино  
**14.00** Страна глухих  
**16.20**, 04.20 Спешите любить  
**18.20** Наша Russia  
**20.20** Танцы насмерть  
**22.20** Брат 2  
**00.50** Человек у окна  
**02.45** Быстрее, чем кролики



**10.00**, 18.00, 02.00 Тринадцатый апостол  
**11.00**, 19.00, 03.00 Не в моем вкусе  
**12.55**, 20.55, 04.55 Маленькие пальчики  
**14.30**, 22.30, 06.30 Лабиринт Фавна  
**16.30**, 00.30, 08.30 Кольт 45

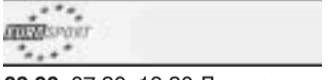

**03.00**, 07.30, 19.30 Лыжное двоеборье  
**03.30** Прыжки с трамплина  
**05.00**, 09.00, 14.35, 16.00, 22.00 Снукер  
**06.30**, 01.35 WATTS  
**08.00**, 08.30, 20.00 Биатлон  
**10.30** Автогонки  
**11.30**, 20.25, 20.30, 02.30 Зимние виды спорта  
**12.00**, 12.30, 13.00, 13.30 Олимпийские игры  
**14.00**, 02.55 Автогонки  
**21.00** Дрон-рейсинг

**ЖИВИ ФУТБОЛОМ!**  
 ПРИНИМАЙТЕ УЧАСТИЕ В КОНКУРСЕ  
 И ВЫИГРЫВАЙТЕ КЛАССНЫЕ ФУТБОЛЬНЫЕ ПРИЗЫ

МАТЧ! ФУТБОЛ 1   МАТЧ! ФУТБОЛ 2   МАТЧ! ФУТБОЛ 3   НАШ ФУТБОЛ

www.oreol.tv   ОРЕОЛ   8 (81371) 3-12-54

**Тонкости выбора доставщика пенсии**

Сегодня получение пенсии не вызывает вопросов, граждане получают свои деньги согласно графику в отделении почтовой связи или в кредитном учреждении, но так было не всегда.

С 1999 года жителям Санкт-Петербурга и Ленинградской области пенсии и социальные пособия выплачивались по почтово-банковской технологии (при формировании доставочного документа пенсионер автоматически получал счет в банке «Открытие», на который переводились средства, а затем выдавались гражданину в отделении почты).

Теперь, в связи с изменением пенсионного законодательства, такая технология не может быть продолжена. С 2015 года у организаций, осуществляющих доставку пенсий, должен быть заключен соответствующий договор с Отделением Пенсионного фонда по Санкт-Петербургу и Ленинградской области.

Информацию о выплатах организациях, с которыми заключен договор, можно получить в территориальных органах ПФР, а так же на официальном сайте Пенсионного фонда [www.pfrf.ru](http://www.pfrf.ru).

Если вы являетесь пенсионером, которому назначена пенсия до 2013 года, и вы получаете ее через почтовое отделение со счета банка вам необходимо определиться с выбором как можно скорее. Подать заявление на выбор доставочной организации можно дистанционно - через «Личный кабинет гражданина», единый портал государственных услуг, по почте или лично - в Управлении ПФР или МФЦ.



## Оксану Агеенко от всей души поздравляем!

Энергична, красива, любима,  
Хороша и душой, и собой.  
Оставайся такой же счастливой,  
Будь такой же всегда молодой!

С днем рождения тебя поздравляем.  
Пусть исполнится всё у тебя,  
Будут близкие люди с тобою,  
Пусть всегда будет рядом семья!

Мы желаем успехов в учебе,  
И достатка, и сбыточных грез.  
Пусть родные мечты исполняют,  
Пусть не будет ни горя, ни слез!

Твои друзья



## Поздравляю с наступающим днем рождения Галину Михайловну Мартыненко!

В предании старинном говорится,  
Когда рождается человек –  
Звезда на небе загорится.  
Чтобы светить ему на век.

Так пусть же тебе она сияет,  
По крайней мере, лет до ста,  
И счастье дом ваш охраняет,  
И радость будет в нем всегда.

Пусть будет в жизни всё прекрасно.  
Без горя и невзгод,  
Пусть будет всё светло и ясно  
На много-много лет вперед!

С уважением,  
Галина Филимонова



## У гатчинской «Гармонии» - международные награды

Гатчинская молодежная капелла «Гармония» вернулась с победами с Международного хорового фестиваля «Рождественская звезда», который проходил в Таллинне.

Восторженные отклики слушателей и организаторов фестиваля получила концертная программа капеллы «Гармония», представленная 26-го ноября в Соборе Александра Невского. Как сообщается на сайте Гатчинского Центра Творчества юных, копилка наград гатчинского коллектива пополнилась двумя наградами. Диплом II степени взял ансамбль девушек, диплом III степени достался смешанному хору.

## Гатчинский календарь событий на каждый день



30 ноября 1910-го года состоялся юбилейный вечер, посвященный десятилетию гатчинского музыкально-драматического кружка. Писатель Н. Н. Карпов посвятил этому событию былинную песнь.

1 декабря родился Александр Львович Катанский (1836-1919гг) – православный богослов, историк церкви, литургист, церковный публицист. В Гатчине, на улице Люцевской (ныне ул. Чкалова) Катанские имели свой дом. В своей книге «Воспоминания старого профессора» А. Л. Катанский писал: «Я вышел в отставку после 33-летней академической службы в 1896-м. <...> Первое время после отставки прошло совершенно незаметно – в хлопотах по постройке дома в Гатчине, как летнего, а потом, со временем, и постоянного приюта в этом небольшом, тихом городке».



2 декабря 1954-го года в клубе поселка Тайцы состоялся общественный просмотр нового документального фильма «Увеличим продуктивность молочного скота» (режиссер С. И. Бартнев). Лента познакомила зрителей с передовым опытом работы животноводов таицкого колхоза «1 Мая» и волосовских сельскохозяйственных предприятий.



3 декабря родился Николай Александрович Гаупт (1846-1909гг) – вице-адмирал, начальник Владивостокского порта. Гаупт в 1906-м году приобрел в Гатчине участок земли, расположенный между улицами Багговутовской (ныне ул. К. Маркса), Ксенинской (ныне ул. Леонова) и Александровской (ныне ул. Володарского). Умер 24 марта 1909-го года в Гатчине.

4 декабря 1915-го года газета «Царскосельское дело» сообщила: «В местностях, прилегающих к реке Ижоре, близ города Гатчины, наблюдается небывалое обилие выдры. Последнее обстоятельство дает крупный заработок охотящимся на них крестьянам, которые выручают от продажи каждой шкурки зверя от 30 до 40 рублей. Кроме крестьян на выдр, ютящихся преимущественно в норах берегов Ижоры, приезжают охотиться целые охотничьи экспедиции».



5 декабря родился Борис Яковлевич Бухштаб (1904-1985гг) – литературовед, библиограф, критик. Б. Я. Бухштаб в 20-е годы жил на даче в деревне Новосиверская, Русский конец, д. 20.



6 декабря родился Николай Онуприевич Лосский (1870-1965гг) – философ, автор трудов по психологии, логике, проблемам интуиции, свободы воли и др. Летом 1917-го года его семья отдыхала в Карташевской.

Проект осуществляется при поддержке Гатчинской Центральной городской библиотеки им. А.И. Куприна





# Алексей Журавлев, Алексей Топорков, Марина Морозова:

Начальник УМВД по Гатчинскому району Алексей Журавлев и его заместители – начальник полиции Алексей Топорков и начальник следственного управления Марина Морозова – ответили на вопросы телезрителей в прямом эфире на телеканале ОРЕОЛ47. Программа состоялась накануне Дня работников органов внутренних дел.

## Галина Паламарчук:

– Алексей Владимирович, с какими итогами вы подходите к празднику? На днях сотрудников УМВД награждал губернатор Александр Дрозденко. В числе награжденных были представители и гатчинского подразделения, в том числе и Вы. Есть какие-то предварительные итоги работы?

## Алексей Журавлев:

– Мы, в свою очередь, поздравляем всех наших ветеранов с Днем сотрудника органов внутренних дел, с Днем советской милиции, которая была образована 100 лет назад в непростой период времени для нашего государства. А не говорить в этой связи о Гатчине просто невозможно, потому что вся полиция Российской империи формировалась в Петербургской губернии и в Санкт-Петербурге. На следующий год 5 июня будет отмечаться 300 лет Российской полиции.

Приятно, что нас поздравил губернатор, в том числе и меня. Наградили ценными подарками, благодарностями Законодательного Собрания. Это, конечно, заслуга всего коллектива. Сейчас в УМВД не говорят о таких показателях, как раскрываемость. Есть ведомственные критерии оценки работы наших подразделений территориальных органов на районном уровне. Это ведомственный приказ, в котором 24 индикатора. Это и есть главная оценка нашей работы. Почему это было сделано? Если брать Ленинградскую область, то разные районы имеют разную численность населения. Например, Гатчина и район – почти 250 тысяч населения, а в Лодейном Поле, к примеру, – 30 тысяч. А по количеству личного состава сотрудников: у нас – 400 с небольшим человек, а там – 130. Поэтому нагрузка на одного сотрудника совершенно разная. В течение пяти лет гатчинское подразделение не выходит из тройки лучших по ведомственной оценке.

## Галина Паламарчук:

– И кто в этой тройке?

## Алексей Журавлев:

– Они периодически меняются, но Гатчина всегда есть. На данный момент в тройку лучших входят Тихвин, Всеволожск и Гатчина. В прошлом году были Тихвин, Тосно и Гатчина. В Тихвине в три раза меньше населения и личного состава. Мы работаем, общее количество преступлений сокращается, правда, на снижение количества преступлений повлияла определенная декриминализация статей Уголовного Кодекса. Это касается и краж имущества, и причинения телесного вреда. Трудности, конечно, есть всегда, но ситуация достаточно стабильная.

Подразделения Ленинградской области с учетом того, что в Санкт-Петербурге проходит много общественных мероприятий (в этом году – Кубок конфедерации и различные форумы), поэтому рота патрульно-постовой службы ГИВДД большую часть работы в летнее время в этом году проводила в СПб. В 2018-м году сто процентов личного состава будет обеспечивать охрану общественного порядка на Чемпионате мира по футболу.

## Галина Паламарчук:

– Сотрудники к этому относятся, как к нагрузке?

## Алексей Журавлев:

– Нет, это работа, а не нагрузка. Учитывается график работы, предо-

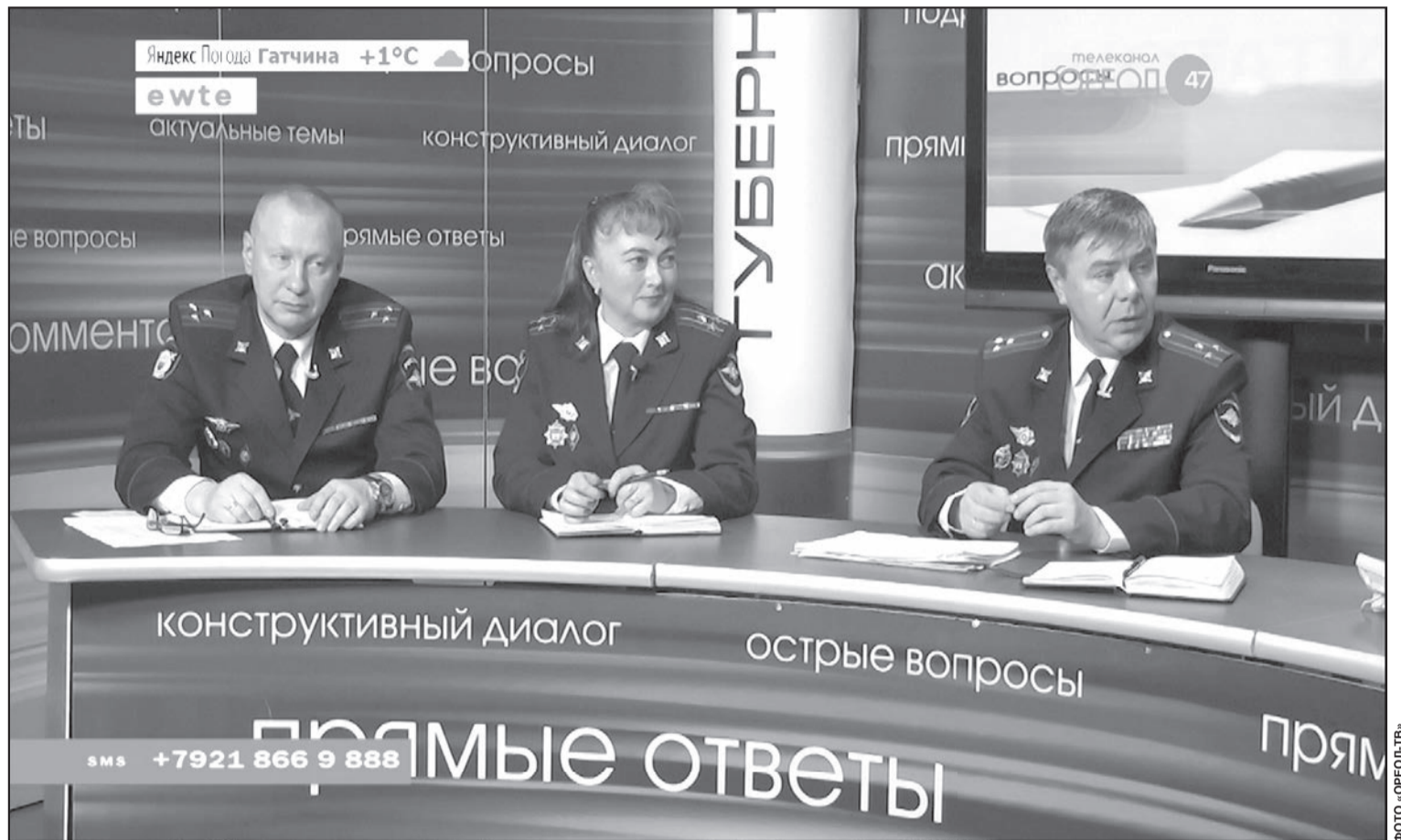

ставляются отгулы, оплачивается переработка. Как говорится, надел погонь, значит, надо работать. Приказ есть приказ. При этом все сотрудники, которые занимаются охраной общественного порядка, проходят определенные сборы, потому что специфика охраны на спортивных соревнованиях имеет особый характер. Будут привлекаться все, не только строевые подразделения, но и участковые инспекторы и сотрудники уголовного розыска.

## СМС:

– Сколько патрулей ежедневно курсируют по городу?

## Алексей Топорков:

– В Гатчине в дневное время – пеший патруль постовой службы, пять нарядов ГИВДД, два наряда вневедомственной охраны (данное подразделение сейчас относится к Росгвардии, но все равно находится в нашем оперативном подчинении), в вечернее время, с 17.00 до 5.00, – сотрудники патрульно-постовой службы (один автопатруль и три пеших патруля), два патруля ГИВДД и два патруля вневедомственной охраны.

## Галина Паламарчук:

– На Ваш профессиональный взгляд, этого достаточно?

## Алексей Топорков:

– С учетом того, что рота патрульно-постовой службы по штату – 52 человека, сейчас 15 человек – некомплект, то, конечно, этого недостаточно. Но, к сожалению, сейчас мы не можем укомплектоваться данной категорией сотрудников патрульно-постовой службы.

## Алексей Журавлев:

– Норма выставления нарядов – 12 человек, с учетом всего перечисленного мы 9-10 человек все же стараемся выставлять ежедневно. Это в Гатчине. К сожалению, по Гатчинскому району нам приходится работать не в режиме упреждения, а по факту. Нам очень здо-

рово помогают сотрудники вневедомственной охраны из Росгвардии, которые несут службу там, где есть охраняемые объекты. Иногда из СПб мы вызываем патрульно-постовую службу, которая несет у нас службу по охране общественного порядка.

## Галина Паламарчук:

– Насколько эффективно вам помогает ДНД?

## Алексей Журавлев:

– Это, действительно, подспорье, хотя они не могут работать в таком режиме, как мы, но в выходные дни, в пятницу, при любом массовом мероприятии ДНД всегда с нами. Одного нашего сотрудника и двух сотрудников ДНД достаточно, чтоб получился достаточно боевой наряд.

## СМС:

– Не знаем своего участкового. Где со временемные Анишкины?

## Алексей Журавлев:

– У нас есть сайт УМВД России по Гатчинскому району, в котором есть раздел «Ваш участковый», где указаны и номер телефона, и имя участкового по вашему адресу, и его фотография.

## Алексей Топорков:

– Конечно, есть понятие у участкового – обход жилых массивов, которому он, выходя на службу, обязан посвящать часть своего времени. У нас на сегодняшний день по участковым некомплект – один человек, а всего по штату на Гатчину и район – 37 человек.

## СМС:

– Почему на прием к участковому нужно ехать из Мариенбурга в центр Гатчины?

## Алексей Журавлев:

– Администрация Гатчинского района сейчас выделила нам помещение под опорный пункт по Аэродрому и Мариенбургу – на улице Авиатриссы Зве-

ревой, доме 6. Ремонт в нем был сделан благодаря помощи районного депутата Сергея Воскресенского. Наша задача – укомплектовать это помещение мебелью и оргтехникой. Но согласен, что в Мариенбурге нужно свое отдельное помещение.

## СМС:

– Какова статистика по угонам автомобилей и какие самые угоняемые марки?

## Алексей Журавлев:

– Я не буду разделять кражи автотранспорта и угоны. Больше всего потерпевшего, я думаю, разницы в этих понятиях нет. За 10 месяцев было похищено 77 автомобилей (два – с конца 2016-го года). Количество похищений связано с периодичностью прибытия на территорию Гатчины тех групп, которые занимаются совершением именно таких преступлений. Может ничего не происходить месяца два, а бывает, что за день пропадает по 3-4 машины престижного класса. Больше всего это происходит в микрорайоне Въезд и в крупных населенных пунктах района. Сейчас машины стоят везде и в большом количестве. По кражам автотранспорта мы находимся на втором месте после Всеволожского района, где похищается в 5-6 раз больше автомобилей, чем у нас. Хотя у нас достаточно неплохое раскрытие этих преступлений (есть задержания, есть установленные группы, которые похищают, они все не являются жителями Гатчины и района). Я не говорю сейчас о подростках, которые занимаются просто угоном старых марок автомашин.

## СМС:

– Как отличить участкового, делающего обход жилого массива, от мошенника?

## Алексей Топорков:

– Участковый должен быть в форме, при себе иметь жетон с номером полиции и служебное удостоверение или па-



# «Надел погоны — надо работать»

спорт, справку из отдела кадров нашего УМВД.

## СМС:

— Как бороться с мошенниками, которые разводят пенсионеров по телефону? Поймали кого-нибудь?

## Алексей Журавлев:

— Звонки, которые получают пожилые люди, что их сын, внук попал в аварию или сам избил кого-то, и поэтому нужны деньги, сейчас не носят такого массового характера, как 6-7 назад. Сейчас самый распространенный вид мошенничества — с помощью Интернета, где предлагаются дешевые товары. Люди отправляют туда деньги, а в ответ ничего не получают (телефоны блокируются, страницы удаляются). К сожалению, в структуре Гатчинского УВД нет подразделения, которое занималось бы расследованием преступлений в сфере компьютерных технологий. Все, что мы можем сделать, — это направить запросы в ту или иную организацию в зависимости от адреса счета, куда были перечислены деньги. Если ответа нет, то рано или поздно возбуждается уголовное дело, но это и время, и сроки, и отказы. И всегда есть дилемма: на какой территории должно возбуждаться уголовное дело? Сейчас этот вопрос мы сможем как-то упорядочить, потому что в системе УВД появилась специальная программа, в которой постоянно анализируются адреса, куда перечисляют деньги в результате мошенничества. Но шансов по раскрытию таких преступлений мало.

## Алексей Топорков:

— Сейчас с развитием технологий участились случаи мошенничества на сайте Авито, когда предполагаемый продавец высылает потенциальному покупателю по электронной почте данные своего паспорта с регистрацией. А эти паспорта изготавливаются с помощью фотошоп-а и не имеют ничего общего с реальным человеком. Покупатель, думая, что у него есть данные продавца, перечисляет деньги. Здесь надо быть очень внимательным. Второй момент, который доставляет очень большие неприятности — это недобросовестность продавцов. Сейчас в Гатчине ходят такие продавцы и ставят фильтры «Гейзер». Они заключают гражданско-правовой договор, в котором все прописано, в том числе цена, установка с гарантийными обязательствами. Человек его подписывает, платит деньги. Фильтр стоит порядка 1,5 тысяч рублей, а в договоре цена от 54 до 57 тысяч. Здесь надо гражданам думать самим, зачем они пускают таких продавцов в дом.

## Галина Паламарчук:

— То есть предъявить этим людям ничего?

## Алексей Топорков:

— По сути, нет, потому что есть договор, который они подписали. Разбирать его надо в судебном порядке.

## Галина Паламарчук:

— Может быть, эти продавцы обладают гипнозом?

## Алексей Топорков:

— Дело не в гипнозе. Они пройдут, условно говоря, десять квартир. В девяти, к примеру, им откажут, а в десятой согласятся и договор с указанной ценой подпишут, и деньги заплатят.

## СМС для Марины Морозовой:

— Ваше самое громкое дело?

## Мария Морозова:

— Мы занимаемся расследованием уголовных дел, и категории их разные. В прошлом году было закончено доста-

точно серьезное дело о преступлениях, связанных с незаконным оборотом наркотических средств в отношении пяти обвиняемых, были квалифицированы их действия с признаками организованной преступной деятельности. Это дело можно назвать даже не громким, а важным и значимым. Эти люди занимались сбытом наркотиков и были взяты под стражу. В настоящее время дело рассматривается в суде.

## Галина Паламарчук:

— С какими вопросами к Вам сегодня приходили граждане в приемный день?

## Марина Морозова:

— Приходили по земельным садоводческим участкам (вопрос с законностью принятия решений следователем: было отказано в возбуждении уголовного дела, а потерпевшие с этим не согласились). Материал мною был изучен, потребовалось проведение проверочных мероприятий, и решение об отказе было отменено. Каждый четверг с 14.00 у меня проводится прием граждан. При живом общении легче решать вопросы в отличие от телефонного разговора.

## СМС:

— Известно ли вам о точках по сбыту наркотиков? О них знают все, в том числе и таксисты. Если о них известно вам, то почему не закрываете? Такие точки есть и в Мариенбурге, и в Малом Замостье.

## Алексей Журавлев:

— За 10 месяцев этого года по Гатчине и району по линии незаконного распространения наркотиков было раскрыто 83 преступления, из которых — 43 — это сбыт, а 40 — хранение (из них 50% — особо крупные размеры). Количество привлеченных к уголовной ответственности лиц только по тяжким и особо тяжким статьям — 39 человек, не считая тех, которые пока находятся на дознании. Сейчас нет федеральной структуры, которая бы занималась контролем за незаконным оборотом наркотиков, есть подразделения в составе Министерства внутренних дел. В Гатчине нет своего специализированного подразделения. Есть группа из нескольких человек, но у нас позиция такая: все сотрудники уголовного розыска занимаются в том числе и выявлением, и раскрытием данного вида преступлений. Подразделения, которые существуют в Главке (там есть подразделение, которое обслуживает и Гатчинский район), занимаются выявлением крупных партий, лабораторий (было выявлено 2 лаборатории на территории нашего района), транзитных грузов, которые проходят через наш район. Я считаю, что мои сотрудники делают все, что можно, это одна из приоритетных задач и является одним из основных критериев нашей работы.

## СМС:

— Нельзя дозвониться до дежурной части (звонили с 16.00 до 23.00 по поводу уопишего, без результата). Отслеживает ли вы информацию в соцсетях, где об этом много пишут? А если бы звонил потерпевший, которому была нужна срочная помощь?

## Алексей Журавлев:

— Не дозвониться с 16 до 23 — это какой-то нонсенс. Я наблюдаю за работниками в дежурной части, которые просто не успевают отойти на минуту от телефона. Дежурят два сотрудника, и трубку они всегда поднимают. Все заявления граждан регистрируются на речевой регистратор и не стираются в течение года. Сейчас к этому очень строгое отношение. По поводу соцсетей. Конечно, мы их не отслеживаем, на это просто нет времени, да и не входит в наши обязанности. В вечернее время я могу

себе позволить посмотреть дома новости на информационных сайтах, но не группы в соцсетях.

## СМС:

— Как попасть на прием к Алексею Журавлеву или к его заместителям?

## Алексей Журавлев:

— По понедельникам с 15.00 до 18.00 прием у меня, у моих заместителей — среда с 14.00 до 18.00.

## СМС:

— Какая раскрываемость краж?

## Алексей Журавлев:

— Сорок процентов, то есть, практически, каждая вторая кража. Краж в этом году зарегистрировано меньше на 91 (в прошлом году была 651 кража). Не так давно мы встречались с нашими коллегами из Эттлингена (немецкий побратим Гатчины — прим.ред.), разговаривали по поводу квартирных краж (как правило, это кражи из дачных домов). У них в Германии раскрываемость таких краж составляет 6-8 процентов.

## Галина Паламарчук:

— Кого вы ждете в свои ряды, чтобы полностью укомплектоваться?

## Алексей Журавлев:

— Конечно, мужчин, желательно после службы в армии, которые подойдут по своим деловым качествам и пройдут все проверки (полиграфы, врачебные комиссии). Процесс устройства на работу в органы внутренних дел сейчас занимает не менее 4 месяцев. Для работы в патрульно-постовой службе достаточно среднего образования. Срок стажировки от 3 до 6 месяцев, потом полгода — обучение в учебном центре в Пушкине. Первый год — это тяжело, если говорить о денежном обеспечении. Спустя год человек становится полноправным сотрудником. С января 2018 года денежное довольствие для сотрудников увеличено на 60%. Я не говорю о всем довольствии, речь идет только о должностном окладе (в среднем, сотрудники патрульно-постовой службы будут получать порядка 30 тысяч).

## Звонок от телезрителя:

— Делается ли что-то по делу об убийстве моей жены двумя цыганами-наркоманами? Я знаю, что один из них взят под стражу.

## Алексей Журавлев:

— Мы помним прекрасно этот трагический случай, это страшное преступление. Примите, пожалуйста, наши соболезнования. Расследованием этого преступления занимается следственный комитет РФ.

## Алексей Топорков:

— Второй преступник находится сейчас в федеральном розыске, предположительно, на территории Псковской области. Были некоторые проблемы с установлением его личности, но сейчас личность установлена, и проходят оперативные мероприятия по его задержанию. Само дело уже направлено в суд как преступление, совершенное с особой жестокостью и с разбойным нападением.

## СМС:

— Много становится объявлений о пропавших людях. Удастся ли их найти?

## Алексей Журавлев:

— Сейчас уже нет такого, что человек пропал и ничего о его судьбе неизвестно. Как правило, у нас происходят самовольные уходы несовершеннолетних, которые рано или поздно находят. Но я бы не сказал, что в Гатчине и районе это часто случается. У нас есть

подразделение, которое занимается розыском преступников, скрывшихся от следствия; установлением личности неопознанных трупов и розыском пропавших без вести. Пропавших за этот год было на 10 меньше, чем в прошлом году. Но люди находятся и их место жительства устанавливается.

## СМС:

— Всю ночь звали патруль: пьянство во дворе, крики. Нам говорили: ждите, но патруля мы так и не дождались. Звонили несколько часов.

## Алексей Журавлев:

— Здесь ситуация может складываться по-разному. Я уже говорил, сколько патрулей у нас работает. Те же самые патрульные в это время могли быть на других вызовах. В ночное время с пятницы на субботу звонков просто масса. Каждый такой случай надо рассматривать отдельно. Поэтому жду вас после таких случаев или к себе на прием, или к моим заместителям. Будем разбираться конкретно.

## СМС:

— Почему в Мариенбурге, в принципе, не бывает патруля, который бы пару раз за ночь проезжал?

## Алексей Журавлев:

— У нас существует маршрут патрулирования, в который входит и Мариенбург тоже. Но кроме этого этот же автопатруль обязан выехать с офицером, если случается бытовой скандал.

## Галина Паламарчук:

— Установлены ли дополнительные новые видеокамеры, как обещали к 90-летию ЛО? В частности, установлены ли они на Театральной площади, где был случай вандализма.

## Алексей Журавлев:

— Театральная площадь никогда не являлась каким-то криминогенным местом. Сейчас численность видеокамер по городу выросла в два раза. В первую очередь, мы расставляем их в тех местах, где, с нашей точки зрения, они нужнее. Администрация города, на балансе которой и находится система «Безопасный город», прислушивается к нашему мнению. Видеокамеры дают свой положительный результат. При раскрытии уличных преступлений мы работаем не только с камерами системы «Безопасный город», но и с теми, которые устанавливают владельцы различных заведений, магазинов и т. д. По поводу Театральной площади подумаем. Мы готовы выслушать предложения и от жителей по установке камер, которые мы время от времени переносим, меняя их места.

## СМС:

— Где и как можно посмотреть записи видеокамер, например, после ДТП?

## Алексей Журавлев:

— В администрации муниципального района.

## Алексей Топорков:

— Если происходит ДТП, то возбуждается административное производство. Сотрудники ГИБДД приобщают к делу в том числе и видеозаписи, это входит в их обязанность.

## Галина Паламарчук:

— Пришло много СМС-сообщений, в которых поздравляют вас с профессиональным праздником, желают вам и вашим семьям здоровья и побольше спокойных ночей и дней. Я тоже к ним присоединяюсь.



## Гатчина становится ближе и понятнее

В гатчинском филиале ИВЭСЭП 27 ноября гимном России открылась 6-я молодежная научно-практическая конференция: «Гатчина сквозь столетия: Гатчина – сто лет со страной».

### КОНФЕРЕНЦИЯ

Её участниками стали профессорско-преподавательский состав и студенты института, а также школьники Гатчины и района. Организаторами традиционной встречи выступили вуз и общество «Знание». Участники читали доклады, в которых раскрывали роль города в истории страны и во всех сферах ее развития. Например, шла речь о вкладе Гатчины в развитие ядерной физики, об истории Егерской слободы, о литературной Гатчине. Студенты другого вуза – ГИЭФПТ – пред-

ставили фотопроjekt о Гатчине. Для школьников это был по-настоящему волнующий день, они подошли к подготовке своего выступления очень ответственно.

Валерия Румянцева, учащаяся школы № 9, рассказала:

– Это важное событие в моей жизни, я надолго запомню этот день. Мы представляем исследовательскую работу «Литературная Гатчина». Мы изучали имена поэтов, которые неразрывно связаны с нашим городом. Я считаю, что каждый человек должен об этом помнить. Это великое наследие и достояние.



Руслан Варежкин, учащийся школы № 9, рассказал, как он готовился:

– Я использовал конечно же интернет, словари, знания и рассказы своих родственников. Готовился к конференции очень долго и усердно. На конференции я впервые. Отношусь я к ней серьезно и волнуюсь перед выступлением.

Благодаря таким мероприятиям Гатчина становится ближе и понятнее молодому поколению горожан, у них появляется интерес к истории города и повод гордиться местом, в котором они живут, считают организаторы.

ПОЛИНА ЯСТРЕБОВА

## Директор школы № 5 победила в областном конкурсе

Директор гатчинской школы № 5 Наталья Хмелева победила в областном конкурсе, который определил лучшего директора школы Ленинградской области.

Как рассказали в районном комитете образования, конкурс проходил в два этапа. На первом, заочном этапе, участники должны были проанализировать проблемы школы и найти наиболее эффективные пути их решения.

20 ноября состоялся второй, очный этап. Конкурсанты должны были показать коммуникативные способности, ораторское мастерство, уровень аргументации, объективность в оценках рассматриваемых проблем, творческий подход, уровень владения современными образовательными технологиями и методиками, эмоциональную стабильность, логическую завершенность выступлений.



**ООО «Вирал»**  
на постоянную работу  
требуются  
**ШЛИФОВЩИКИ 3-5**  
**РАЗРЯДА.**

Серийная обработка на шлифовальном оборудовании изделий из твердого сплава и керамики. График работы 3 через 3 с 8.00 до 20.00. Зарплата сдельная. Официальное трудоустройство, «белая» зарплата, социальные гарантии. Премии по стажу работы. ДМС.

**Тел. 8-911-218-78-91**

**PTgroup** **ТРЕБУЕТСЯ**

**оператор линии**  
**грузчик**

З/пл 30000 – 47000 руб.  
Пос. Новый Свет  
Выплаты еженедельно. Гражданство РФ

**ТЕЛ.: 454-87-40, 8-931-215-64-81**

**ПРЕДПРИЯТИЮ «СФЕРА» НА ПОСТОЯННУЮ РАБОТУ ТРЕБУЮТСЯ:**

- Дизайнер – ретушер со знанием **ADOBE PHOTOSHOP**
- Диспетчер по приему и ведению заказов,
- Мастер цеха с опытом работы,
- Мастер участка с опытом работы,
- Начальник цеха с опытом работы.
- Заработная плата от **30000 руб.**

**Адрес: ЛО, Гатчинский район, пос. Тайцы, дер. Малая Ивановка, д.30**  
**Тел. 8-911-922-77-91 Алексей**

**Рекламная служба газеты «Гатчина-ИНФО»: 930-33.**  
**oreol-reklama@mail.ru**

**В КОМПАНИЮ ДИСТРИБЬЮТОР КОНДИТЕРСКИХ ИЗДЕЛИЙ, ШОКОЛАДА, СНЕКОВОЙ ПРОДУКЦИИ, КОРМОВ ДЛЯ ЖИВОТНЫХ.**

**ТРЕБУЕТСЯ БУХГАЛТЕР-КАССИР.**

**ТРЕБОВАНИЯ:**

- СРЕДНЕЕ СПЕЦИАЛЬНОЕ ИЛИ ВЫСШЕЕ ОБРАЗОВАНИЕ.
- ОПЫТ РАБОТЫ НА АНАЛОГИЧНОЙ ДОЛЖНОСТИ ОТ ОДНОГО ГОДА.
- ЗНАНИЕ БУХГАЛТЕРСКОЙ ОТЧЕТНОСТИ, КАССОВОЙ ДИСЦИПЛИНЫ, ПРОГРАММ 1С 7.7.
- ТОРГОВЛЯ И СКЛАД, СИСТЕМЫ БАНК-КЛИЕНТ.
- ЖЕЛАТЕЛЕН ОПЫТ ВЕДЕНИЯ КАДРОВОГО ДЕЛОПРОИЗВОДСТВА.
- ПРИВЕТСТВУЕТСЯ ЗНАНИЕ ПРОГРАММ 1С 8.2 БУХГАЛТЕРИЯ, 1С 8.2 ЗАРПЛАТА И УПРАВЛЕНИЕ ПЕРСОНАЛОМ.
- ОБУЧАЕМОСТЬ, КОММУНИКАбельность.

**УСЛОВИЯ:**

- РАБОТА В ФИЛИАЛЕ КРУПНОЙ СТАБИЛЬНОЙ КОМПАНИИ (Г. ГАТЧИНА, ПОС. ТОРФЯНОЕ)
- ОФИЦИАЛЬНОЕ ОФОРМЛЕНИЕ ПО ТК РФ.
- СВОЕВРЕМЕННАЯ ВЫПЛАТА ЗАРАБОТНОЙ ПЛАТЫ.
- 5-ДНЕВНАЯ РАБОЧАЯ НЕДЕЛЯ, 8-ЧАСОВОЙ РАБОЧИЙ ДЕНЬ.
- ОФОРМЛЕНИЕ ПО ТК РФ.
- АДРЕС: ГАТЧИНСКИЙ Р-Н, ПОСЕЛОК ТОРФЯНОЕ 40А.
- ЕЖЕМЕСЯЧНЫЙ ДОХОД ОТ 20 000 ДО 30 000 РУБ.

**Контактный телефон: Отдел персонала т. +7 911 712-79-72, 325-01-10, добавочный 151**

**ООО «ПОСТРОЙ-КА»**

- Загородное строительство
- Бани, бытовки, беседки, блок-контейнеры
- Продажа, аренда, доставка
- Доступные цены от производителя

Без выходных с 08-00 до 20-00  
Гатчинский район, д. Большие Тайцы.  
Электронная почта: [spduet@mail.ru](mailto:spduet@mail.ru)  
Сайт: [www.postroykaspb.ru](http://www.postroykaspb.ru)  
Тел./факс: 813 71 52-671, 921 992 33 48, 921 992 33 67

**ООО «АТЛАНТ»**

**выполнит работы по составлению сметной документации.**

**Цена договорная.**

**ТЕЛ. 8-921-340-66-26, 8-(81371)-43-494**

**ОХРАННИК**  
**4-6 разряд**  
Соц. пакет,  
з/п два раза в месяц.  
**Белая з/п - 3 300/смена.**  
График 2/4.  
Возможен карьерный рост.  
**8-929-902-32-16**

**СРОЧНО ТРЕБУЮТСЯ:**

Машинист экскаватора-погрузчика  
Машинист бульдозера  
Автоэлектрик  
Автослесарь  
Машинист катка  
Машинист экскаватора.

**Т. 8-911-000-30-95**

**Гатчинскому почтамту срочно требуются на работу:**

- НАЧАЛЬНИК ОТДЕЛЕНИЯ СВЯЗИ, МОБИЛЬНОЙ ГРУППЫ. ГАТЧИНА (РАЗЪЕЗДНОЙ ХАРАКТЕР РАБОТЫ),
- ОПЕРАТОРЫ СВЯЗИ МОБИЛЬНОЙ ГРУППЫ, ГАТЧИНА (РАЗЪЕЗДНОЙ ХАРАКТЕР РАБОТЫ),
- НАЧАЛЬНИК ОТДЕЛЕНИЯ СВЯЗИ (ТАЙЦЫ, М. ВЕРЕВО, КОММУНАР, ГАТЧИНА, ВЫРИЦА, ДРУЖНАЯ ГОРКА),
- ОПЕРАТОРЫ СВЯЗИ (ГАТЧИНА – УЧАСТОК ОБМЕНА И ОБРАБОТКИ ПОЧТЫ),
- ПОЧТАЛЬОНЫ (НОВИНКА, СУСАНИНО, ТАЙЦЫ, РОМАНОВКА, КОММУНАР),
- МАЛЯР (ГАТЧИНА, ГРУППА АХГ, РАЗЪЕЗДНОЙ ХАРАКТЕР РАБОТЫ),
- СТОЛЯР (ГАТЧИНА, ГРУППА АХГ, РАЗЪЕЗДНОЙ ХАРАКТЕР РАБОТЫ).

*Оформление по ТК РФ, оплата стабильная, своевременная.*

**Тел. 3-33-30, 9-37-56**

**Рекламная служба «Гатчина-ИНФО»**  
**8 921 309-33-00**  
[oreol-reklama@mail.ru](mailto:oreol-reklama@mail.ru)

**ООО «АТЛАНТ»**

**ТРЕБУЮТСЯ:**

- Рабочие со строительными специальностями, без ВЛ;
- Газоэлектросварщик;
- Отделочники;
- Кровельщик.
- Водитель

Оплата труда — сдельная. Лицам из других регионов предоставляется жилье.

**ТЕЛ. 8-921-340-66-26, 8-81371-43-494**  
**УЛ. РОЩИНСКАЯ, Д. 14, К. 1, ОФИС 2**

**ЮСОФИЯ**

**Тюль, шторы**

*Магазин предлагает большой выбор тюли за 300 руб. пр-во Турция, портьеры, карнизы, жалюзи, рулонные шторы. Под заказ. Пошив. Вызов дизайнера.*

**Ждем Вас по адресам:**

– ул. Соборная, д. 17 б, тел. 76-330  
– пр. 25 Октября, д. 42, ТЦ «Эталон», т. 8-901-301-23-79

**ПЕРЕВОЗКА ГРУЗОВ ДО 1,5 Т**  
организациям и частным лицам по РФ (радиус 1000 км) без выходных

**ТЕЛЕФОН: 8-921-340-66-26**

**ГРУЗОПЕРЕВОЗКИ**

- на любые расстояния
- с грузчиками и без
- до 4-х тонн
- в наличии несколько автомобилей
- хорошая ценовая политика
- уважение к клиентам

**8(921)954-04-29**

**Виолетта Полянцова — парапсихолог, доктор психологии**

- \* Диагностика и снятие негатива
- \* Прогноз будущего на Магических картах 99%
- \* Оберег жизни со змеиной шкуркой
- \* Ладанка из бересты на Удачу
- \* Новогодние пантакли: финансы, любовь, здоровье и др.

**ТЕЛ. 8-921-913-56-10, 8-911-219-62-13**  
**С 10.00 ДО 20.00**  
**WWW.VEDUNIYA.RU**

# РАБОТА

## МАГАЗИН SPAR

### ПРИГЛАШАЕТ НА РАБОТУ:

- **КАССИРОВ**  
1420 рублей / смена
- **ПРОДАВЦОВ**  
1300 рублей / смена
- **ГРУЗЧИКОВ**  
1100 рублей / смена
- **РУБЩИКОВ МЯСА**  
1300 рублей / смена
- **УБОРЩИЦ**  
1100 рублей / смена

Гатчинский район пос. Сиверский,  
ул. Строителей, д. 5А

Отдел персонала  
**385-00-23 8-960-267-76-82**  
**8-905-201-82-10**



**ЧЕТВЕРГ**

**7 декабря**



**05:00** «Доброе утро»  
**09:00**, 12:00, 15:00, 18:00, 00:10, 03:00 Новости  
**09:15**, 04:20 «Контрольная закупка»  
**09:50** «Жить здорово!» 12+  
**10:55**, 03:20 «Модный приговор»  
**12:15** «Бабий бунт» 16+  
**12:50**, 17:00, 01:20 «Время покажет» 16+  
**15:15** «Давай поженимся!» 16+  
**16:00**, 02:25, 03:05 «Мужское / Женское» 16+  
**18:45** «На самом деле» 16+  
**19:50** «Пусть говорят» 16+  
**21:00** «Время»  
**21:35** Т/с «Второе зрение» 16+  
**23:35** «Вечерний Ургант» 16+  
**00:25** «На ночь глядя» 16+



**05:00**, 09:15 «Утро России»  
**09:00**, 11:00, 14:00, 17:00, 20:00 Вести  
**09:55** «О самом главном» Ток-шоу 12+  
**11:40**, 14:40, 17:40, 20:45 Вести. Местное время  
**12:00** «Судьба человека с Борисом Корчевниковым» 12+  
**13:00**, 19:00 «60 Минут» Ток-шоу 12+  
**15:00** Т/с «Морозова» 12+  
**18:00** «Андрей Малахов. Прямой эфир» 16+  
**21:00** Т/с «Тайны следствия» 16+  
**00:45** Т/с «Провокатор» 16+  
**02:45** Т/с «Фамильные ценности» 16+

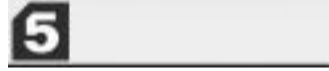

**05:00**, 09:00, 13:00, 22:00 Известия  
**05:10**, 06:25, 07:45 Т/с «Вечный зов» 12+  
**09:25**, 10:20, 11:15, 12:05, 13:25, 14:20 Т/с «Улицы разбитых фонарей 4» 16+  
**15:20**, 15:50, 16:25, 16:55, 17:30, 00:30, 01:05, 01:40, 02:15, 02:50, 03:20, 03:55, 04:25 Т/с «Детективы» 16+  
**18:00**, 18:50, 19:35, 20:20, 21:10, 22:30, 23:15 Т/с «След» 16+  
**00:00** Известия. Итоговый выпуск



**05:00**, 06:05 Т/с «Хвост» 16+  
**06:00**, 10:00, 13:00, 16:00, 19:00 Сегодня  
**07:00** «Деловое утро НТВ» 12+  
**09:00**, 10:25 Т/с «Возвращение Мухтара» 16+  
**11:20** Т/с «Подозреваются все» 16+  
**12:00** Т/с «Свидетели» 16+

**13:25** «Обзор. Чрезвычайное происшествие»  
**14:00**, 16:30, 01:25 «Место встречи» 16+  
**17:00** «Специальный выпуск с Вадимом Такменевым» 16+  
**18:00** Т/с «Ментовские войны» 16+  
**19:40** Т/с «Чужое лицо» 16+  
**21:45** Т/с «Казнить нельзя помиловать» 16+  
**23:55** Итоги дня  
**00:25** Д/ф «Забери меня, мама!» 18+  
**03:20** «Поедем, поедим!» 0+  
**04:00** Т/с «Патруль» 16+



**07:00**, 07:30, 08:00, 08:30, 06:00, 06:30 «ТНТ Best» 16+  
**09:00** «Дом-2. Lite» 16+  
**10:30** «Дом-2. Остров любви» 16+  
**12:00**, 12:30, 13:00, 13:30, 14:00 Т/с «СашаТаня» 16+  
**14:30**, 15:00, 15:30, 16:00, 16:30, 17:00, 17:30, 18:00, 18:30 Т/с «Реальные пацаны» 16+  
**19:00**, 19:30 Т/с «Улица» 16+  
**20:00**, 20:30 Т/с «Универ» 16+  
**21:00** Шоу «Студия Союз» 16+  
**22:00** «Комеди Клуб» 16+  
**23:00** «Дом-2. Город любви» 16+  
**00:00** «Дом-2. После заката» 16+  
**01:00** «Импровизация» 16+  
**02:00** «ТНТ-Club» 16+  
**02:05**, 03:00 «Stand up» 16+  
**04:00**, 05:00 «Comedy Woman» 16+



**06:30** «Великие футболисты» 12+  
**07:00**, 08:30, 10:35, 12:40, 15:20, 19:00 Новости  
**07:05**, 12:45, 19:10 Все на Матч!  
**08:35** Футбол. Лига чемпионов. «Порту» (Португалия) – «Монако» (Франция) 0+  
**10:40** Футбол. Лига чемпионов. «Шахтёр» (Украина) – «Манчестер Сити» (Англия) 0+  
**13:20** Футбол. Лига чемпионов. «Ливерпуль» (Англия) – «Спартак» (Россия) 0+  
**15:25** Волейбол. Лига чемпионов. Мужчины. «Локомотив» (Россия) – «Динамо» (Москва, Россия) 0+  
**17:25** Кёрлинг. Квалификационный олимпийский турнир. Мужчины. Россия – Чехия 0+  
**19:55** Д/ф «Роберт Левандовски. Один гол – один факт» 12+  
**20:15** Все на футбол! 12+  
**20:55** Футбол. Лига Европы. «Злин» (Чехия) – «Локомотив» (Россия) 0+

**Погода в Гатчине и районе. Круглосуточно. На «Ореол47»**

**23:00** Футбол. Лига Европы. «Реал Сосьедад» (Испания) – «Зенит» (Россия) 12+  
**01:00** Футбол. Церемония вручения Золотого мяча-2017 12+  
**02:00** Баскетбол. Евролига. Мужчины. «Брозе Бамберг» (Германия) – ЦСКА (Россия) 0+  
**04:00** Баскетбол. Евролига. Мужчины. «Милан» (Италия) – «Химки» (Россия) 0+  
**06:00** Обзор Лиги Европы



**06:00** «Настроение»  
**08:10** «Доктор И...» 16+  
**08:45** Х/ф «Выстрел в спину» 12+  
**10:35** Д/ф «Александр Збруев. Небольшая перемена» 12+  
**11:30**, 14:30, 19:40, 22:00 События 16+  
**11:50** Т/с «Преступления страсти» 16+  
**13:40** «Мой герой. Дарья Повереннова» 12+  
**14:50** «Город новостей» 16+  
**15:05** Т/с «Мисс Марпл Агаты Кристи» 12+  
**17:00** «Естественный отбор» Ток-шоу 12+  
**17:50** Х/ф «Женщина в беде 2» 12+  
**20:00** «Петровка, 38» 16+  
**20:20** «Право голоса» 16+  
**22:30** «Обложка. ВВП» 16+  
**23:05** Д/ф «Трудные дети звездных родителей»  
**00:00** События. 25-й час 16+  
**00:35** «Девяностые. Кремлёвские жёны» 16+  
**01:25** Д/ф «Московская паутина. Нить тайной войны» 12+  
**02:20** Х/ф «Взгляд из прошлого» 12+



**05:00**, 04:00 «Территория заблуждений» 16+  
**06:00**, 09:00 «Документальный проект» 16+  
**07:00** «С бодрым утром!»  
**07:10**, 12:00, 15:55, 19:00 «Информационная программа 112» 16+  
**08:30**, 12:30, 16:30, 19:30, 23:00 Новости 16+  
**13:00**, 23:25 «Загадки человечества» 16+  
**14:00** Х/ф «Пароль «Рыба-меч» 16+  
**17:00**, 03:00 «Тайны Чапман» 16+  
**18:00**, 02:00 «Самые шокирующие гипотезы» 16+  
**20:00** Х/ф «Миротворец» 16+  
**22:20** «Смотреть всем!» 16+  
**00:30** Т/с «Эш против зловещих мертвецов» 18+



**06:00**, 16:15, 17:10, 18:05, 05:35 Т/с «Возвращение Мухтара 2» 16+

**07:30** Доброе утро, мир! 16+  
**08:35** «Нет проблем» 16+  
**10:00**, 04:55 «Любимые актеры» 12+  
**10:30**, 13:15, 19:20 Т/с «Маша в законе» 16+  
**13:00**, 16:00, 19:00 Новости  
**14:25** «Другой мир» 12+  
**15:00** «Дела семейные. Новые истории» 16+  
**21:15** Т/с «Отдел 44» 16+  
**23:10** Х/ф «Золушка с райского острова» 16+  
**00:50** Х/ф «Пизанская башня» 16+  
**02:55** Т/с «Мафиоза» 16+



**06:00** «Сегодня утром»  
**08:00**, 09:15, 10:05, 12:50, 13:15, 14:05 Т/с «Убить Сталина» 16+  
**09:00**, 13:00, 18:00, 23:00 Новости дня  
**10:00**, 14:00 Военные новости  
**17:40** Д/ф «Крылья для флота» 12+  
**18:40** Д/ф «Воздушный бой» 12+  
**19:35** «Легенды кино» 6+  
**20:20** «Теория заговора» 12+  
**20:45** «Код доступа» 12+  
**21:35** «Процесс» Ток-шоу 12+  
**23:15** «Звезда на «Звезде» 6+  
**00:00** Х/ф «Инспектор уголовного розыска»  
**01:55** Х/ф «Будни уголовного розыска» 12+  
**03:35** Х/ф «Игра без ничьей»



**06:00** М/с «Смешарики» 0+  
**06:40** М/с «Новаторы» 6+  
**07:00**, 07:40 М/с «Команда турбо» 0+  
**07:25** М/с «Три кота» 0+  
**08:05** М/с «Семейка Крудс. Начало» 6+  
**09:00**, 22:45 Шоу «Уральских пельменей» 16+  
**10:30**, 00:15 «Уральские пельмени. Любимое» 16+  
**10:45** Х/ф «Мистер крутой» 12+  
**12:30** Т/с «Два отца и два сына» 16+  
**13:30** Т/с «Восьмидесятые» 16+  
**15:00**, 19:00 Т/с «Отель «Элеон» 16+  
**17:00** Т/с «Воронины» 16+  
**20:00** Т/с «Психологини» 16+  
**21:00** Х/ф «Шпион по соседству» 12+  
**00:30** Т/с «Это любовь» 16+  
**01:30** Х/ф «Давайте потанцуем» 12+  
**03:30** Х/ф «Отец-молодец» 16+  
**05:30** Т/с «Осторожно: дети!» 16+



**06:00**, 05:30 Мультфильмы  
**09:30**, 10:00, 17:35, 18:10 Т/с «Слепая» 12+

**10:30**, 11:00, 16:00, 16:30, 17:00 Д/с «Гадалка» 12+  
**11:30**, 12:30 «Не ври мне» 12+  
**13:30** Д/с «Охотники за привидениями: Битва за Москву. Языческая кошка» 16+  
**14:00** «Сверхъестественный отбор» 16+  
**15:00** «Мистические истории. Знаки судьбы» 16+  
**18:40**, 19:30, 20:30 Т/с «Касл» 12+  
**21:15**, 22:15 Т/с «Кости» 12+  
**23:00** «Чемпионат России по сериалам» 16+  
**00:00** Х/ф «Лучшие из лучших 3: Назад повернуть нельзя» 16+  
**01:45**, 02:45, 03:30, 04:30 Т/с «Вызов» 16+



**06:30**, 07:00, 07:30, 08:00, 10:00, 15:00, 19:30, 23:40 Новости культуры  
**06:35** Пряничный домик. «Цветная гжель»  
**07:05** Легенды мирового кино. Алла Ларионова  
**07:35** «Пешком...» Москва посольская  
**08:05**, 21:10 «Правила жизни»  
**08:35**, 22:20 Т/с «Аббатство Даунтон»  
**09:25** «Секреты старых мастеров» Федоскино  
**09:40**, 19:45 Главная роль  
**10:15** «Наблюдатель»  
**11:10**, 00:35 ХХ век. «Встреча в концертной студии «Останкино» Евгений Евтушенко»  
**12:25** Игра в бисер. Юлиан Семенов «Семнадцать мгновений весны»  
**13:10**, 20:05 Д/ф «Блеск и слава Древнего Рима»  
**14:05** Д/ф «Александр Кайдановский. Неприкасаемый»  
**15:10**, 01:50 Исторические концерты. Фестиваль «Декабрьские вечера»  
**16:05** Пряничный домик. «Искусство хоо-мей»  
**16:30** Линия жизни. Юрий Вяземский  
**17:30** «Духовный регламент»  
**17:45** «Наблюдатель» Теодор Курентзис (Пермь)  
**18:45** Д/ф «Я местный. Теодор Курентзис (Пермь)»  
**20:55** «Спокойной ночи, малыши!»  
**21:40** «Энигма. Марта Доминго»  
**23:10** Уроки русского. Чтения. И.Бабель «Как это делалось в Одессе»  
**23:55** Д/ф «Игнатий Стеллецкий. Тайна подземных палат»  
**02:45** Pro memoria. «Восток и восток»



**06:30**, 05:30 «Джейми: обед за 30 минут» 16+  
**07:30**, 18:00, 23:55 «6 кадров» 16+  
**07:55** «По делам несовершеннолетних» 16+  
**10:55** «Давай разведемся!» 16+  
**13:55** «Тест на отцовство»  
**15:55** Д/с «Понять. Простить» 16+  
**19:00** Т/с «Дыши со мной» 16+  
**20:50** Т/с «Своя правда» 16+  
**22:55**, 04:30 «Свадебный размер» 16+  
**00:30** Х/ф «Время счастья» 16+  
**02:30** Х/ф «Ты у меня одна» 16+



**06.10**, 17.45 Назад в будущее III  
**08.40** Учитель на замену  
**10.45** Месть от кутюр  
**13.10** Приключения Тинтина  
**15.30** Побочный эффект  
**20.10** Последний самурай  
**23.05** Обратная тяга  
**01.40** Искупление  
**03.40** Адвокат дьявола



**06.20** Брат 2  
**08.45** Танцы насмерть  
**10.45** Человек у окна  
**12.45** Старое доброе кино  
**14.20** Крестоносец  
**16.20**, 17.05, 04.20, 05.05 Срок давности  
**18.20** Конец прекрасной эпохи  
**22.20** Подарок с характером  
**20.20** Источник  
**00.20** Экспиренс  
**02.20** Космос как предчувствие



**10.00**, 18.00, 02.00 Тринадцатый апостол  
**10.55**, 18.55, 02.55 Чокнутый  
**12.45**, 20.45, 04.45 9 месяцев строгого режима  
**14.10**, 22.10, 06.10 Обитель проклятых  
**16.05**, 00.05, 08.05 Чужая страна

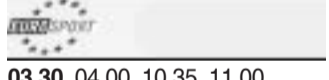

**03.30**, 04.00, 10.35, 11.00, 14.00, 20.30 Биатлон  
**04.30** Лыжное двоеборье  
**05.00**, 09.00, 15.00, 16.00, 21.00, 22.00 Снукер  
**06.30** Лыжные гонки  
**07.30**, 02.40 WATTS  
**08.30**, 20.00 Футбол  
**10.30**, 13.30 Зимние виды спорта  
**11.30**, 01.35 Дрон-рейсинг  
**12.30** Автогонки  
**14.30**, 19.30 Прыжки с трамплина  
**20.25**, 02.35 «Истории спортсменов»

собаки из приюта ищут дом

89052208710

гатчина

все привиты, стерелизованы и готовы к переезду в новый дом

**Монтаж:**

- **КОТЛОВ** любого типа (ТТ, Электрический, газовый);
- **Системы ОТОПЛЕНИЯ и ВОДОСНАБЖЕНИЯ.**

Гарантия на все виды работ. Профессионально, качественно, надежно.

8-921-871-09-46, Павел

**Материнский капитал: незнание закона не повод им пренебрегать**

Каждый родитель заботится о благосостоянии своего чада и его будущем, но порой мамы и папы настолько погружены в семейные заботы, что возложенные на них обязанности государством остаются в стороне. Недобросовестные родители игнорируют установленные законодательством правила и думают, что исполнение обязательства никто не отслеживает. Однако это не так, контроль за выполнение обязательства осуществляют органы прокуратуры на основании сведений, представленных территориальными органами Пенсионного фонда Российской Федерации и в случае нарушения условия, информация о таких родителях передается в суд.

Во избежание неприятных последствий, Отделение ПФР по Санкт-Петербургу и Ленинградской области настоятельно рекомендует владельцам государствен-



**ПЯТНИЦА**

**8 декабря**



05:00 «Доброе утро»  
09:00, 12:00, 15:00, 18:00  
Новости  
09:15 «Контрольная закупка»  
09:50 «Жить здорово!» 12+  
10:55, 03:50 «Модный приговор»  
12:15 «Бабий бунт» 16+  
12:50, 17:00 «Время покажет» 16+  
15:15 «Давай поженимся!» 16+  
16:00, 04:50 «Мужское / Женское» 16+  
18:45 «Человек и закон» 16+  
19:55 «Поле чудес» 16+  
21:00 «Время»  
21:30 «Голос». Новый сезон 12+  
23:30 «Вечерний Ургант» 16+  
00:30 Х/ф «Убей меня трижды» 18+  
02:00 Х/ф «Лицо любви» 16+

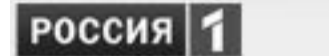

05:00, 09:15 «Утро России»  
09:00, 11:00, 14:00, 17:00,  
20:00 Вести  
09:55 «О самом главном»  
Ток-шоу 12+  
11:40, 14:40, 17:40, 20:45  
Вести. Местное время  
12:00 «Судьба человека с  
Борисом Корчевниковым» 12+  
13:00, 19:00 «60 Минут»  
Ток-шоу 12+  
15:00 Т/с «Морозова» 12+  
18:00 «Андрей Малахов.  
Прямой эфир» 16+  
21:00 Т/с «Тайны следствия» 16+  
00:45 Т/с «Провокатор» 16+  
02:45 Т/с «Фамильные ценности» 16+

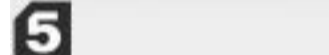

05:00, 09:00, 13:00 Известия  
05:10, 06:25, 07:40 Т/с «Вечный зов» 12+  
09:25, 10:20, 11:20, 12:10,  
13:25, 14:20, 15:20  
Т/с «Улицы разбитых фонарей 4» 16+  
16:15, 17:05, 17:55, 18:40,  
19:25, 20:15, 21:05,  
21:55, 22:50, 23:40,  
00:25 Т/с «След» 16+  
01:10, 01:50, 02:25, 03:00,  
03:35, 04:05 Т/с  
«Страсть» 16+

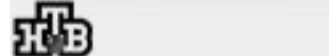

05:00, 06:05 Т/с «Хвост» 16+  
06:00, 10:00, 13:00, 16:00,  
19:00 Сегодня  
07:00 «Деловое утро НТВ»  
12+  
09:00, 10:25 Т/с «Возвращение Мухтара» 16+  
11:20 Т/с «Подозреваются все» 16+

12:00 Т/с «Свидетели» 16+  
13:25 «Обзор. Чрезвычайное происшествие»  
14:00, 01:25 «Место встречи» 16+  
16:30 «ЧП. Расследование» 16+  
17:00 Х/ф «Моя фамилия Шилов» 16+  
19:40 Т/с «Чужое лицо» 16+  
23:55 «Захар Прилепин. Уроки русского» 12+  
00:25 «Мы и наука. Наука и мы» 12+  
03:25 Т/с «Патруль» 16+



07:00, 07:30, 08:00, 08:30,  
06:00, 06:30 «ТНТ.  
Best» 16+  
09:00 «Дом-2. Lite» 16+  
11:00 «Дом-2. Остров любви» 16+  
12:00, 12:30, 13:00, 13:30,  
14:00 Т/с «СашаТаня»  
16+  
14:30, 15:00, 16:00, 17:00,  
18:00, 19:00, 19:30,  
20:00, 04:00, 05:00  
«Comedy Woman» 16+  
21:00 «Комеди Клуб» 16+  
22:00 «Открытый микрофон» 16+  
23:00 «Дом-2. Город любви» 16+  
00:00 «Дом-2. После заката» 16+  
01:00 «Такое кино!» 16+  
01:35 «Импровизация» 16+  
02:35, 03:35 «Stand up» 16+

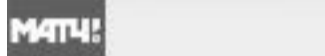

06:30 «Великие футболисты» 12+  
07:00, 07:25, 10:35, 12:45,  
15:20, 17:45, 21:55  
Новости  
07:05 «Бешеная Сушка». Дневник 12+  
07:30, 12:50, 15:30, 17:50,  
22:00, 00:15 Все на Матч!  
08:35, 10:45 Футбол. Лига Европы 0+  
13:20 Биатлон. Кубок мира. Спринт. Мужчины 0+  
15:00 Специальный репортаж «Биатлон» 12+  
16:05 Биатлон. Кубок мира. Спринт. Женщины 0+  
18:35 Специальный репортаж «Успеть за одну ночь» 12+  
18:55 Хоккей. КХЛ. «Ак Барс» (Казань) – «Локомотив» (Ярославль) 0+

21:25 Все на футбол! Афиша 12+  
22:25 Гандбол. Чемпионат мира. Женщины. Россия – Дания 0+  
00:45 Конькобежный спорт. Кубок мира 0+  
01:45 Профессиональный бокс. Хусейн Байсангуров против Ника Клапперта. Бой за титул чемпиона IBF International в первом среднем весе. Давид Аванесян против Алексея Евченко 16+

**Приём частных бесплатных объявлений по телефону 930-33**

03:30 Футбол. Чемпионат Германии. «Штутгарт» – «Байер» 0+  
05:30 Д/ц «500 лучших голов» 12+  
06:00 Д/с «Звезды футбола» 12+

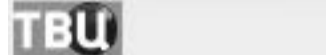

06:00 «Настроение»  
08:00 Х/ф «Семь няnek» 12+  
09:30, 11:50 Х/ф «Домик у реки» 12+  
11:30, 14:30, 22:00 События 16+  
13:20, 15:05 Т/с «Трюфельный пёс королевы Джованны» 12+  
14:50 «Город новостей» 16+  
17:40 Х/ф «Любимая» 12+  
19:30 «В центре событий» 16+  
20:40 «Красный проект» 16+  
22:30 «Приют комедиантов» 12+  
00:25 Х/ф «Всё будет хорошо» 12+  
02:35 «Петровка, 38» 16+  
02:50 «Жена. История любви» 16+  
04:20 Т/с «Преступления страсти» 16+

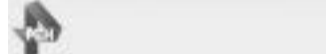

05:00 «Территория заблуждений» 16+  
06:00, 09:00, 10:00 «Документальный проект» 16+  
07:00 «С бодрым утром!» 16+  
07:10, 12:00, 16:00, 19:00 «Информационная программа 112» 16+  
08:30, 12:30, 16:30, 19:30  
Новости 16+  
13:00 «Загадки человечества» 16+  
14:00 Д/п «Засекреченные списки. Безумие мирового масштаба: 7 шокирующих сенсаций» 16+  
17:00 «Тайны Чапман» 16+  
18:00 «Самые шокирующие гипотезы» 16+  
20:00 Д/п «Фанаты. Бойцовский клуб» 16+  
21:00 Д/п «Бой без правил: русский десант против американского» 16+  
23:00 Х/ф «Кобра» 16+  
00:40 Х/ф «Мобильник» 18+  
02:30 Х/ф «Нокдаун» 16+

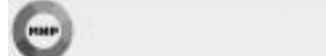

06:00, 17:10, 18:05 Т/с «Возвращение Мухтара 2» 16+  
07:30 Доброе утро, мир! 16+  
08:35, 23:30 Шоу «Во весь голос» 12+  
09:50 «Любимые актеры» 12+  
10:20, 13:15 Т/с «Маша в законе» 16+  
13:00, 16:00, 19:00 Новости  
14:25 «Другой мир» 12+  
15:00 «Дела семейные. Новые истории» 16+

16:15 «Секретные материалы» 16+  
19:20 Т/с «Тамарка» 16+  
00:40 «Держись, шоубиз!» 16+  
01:10 «Кошмар большого города» 16+  
01:40 Х/ф «Ищите женщину» 0+  
04:35 Х/ф Прощальная гастроль «Артиста» 0+

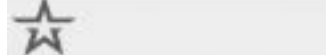

06:00 Х/ф «Пограничный пес Альпий»  
07:40, 09:15 Х/ф «Неслужбное задание» 12+  
09:00, 13:00, 18:00, 23:00  
Новости дня  
10:00, 14:00 Военные новости  
10:05 Х/ф «Взрыв на рассвете» 12+  
11:50, 13:15, 14:05 Т/с «Секретный фарватер»  
18:40 Т/с «В лесах под Ковелем»  
22:45, 23:15 Т/с «Последний бой майора Пугачева» 16+  
02:45 Х/ф «Из жизни начальника уголовного розыска» 12+  
04:55 Х/ф «Чук и Гек»



06:00 М/с «Смешарики» 0+  
06:40 М/с «Новаторы» 6+  
07:00, 07:40 М/с «Команда турбо» 0+  
07:25 М/с «Три кота» 0+  
08:05 М/с «Семейка Крудс. Начало» 6+  
09:00, 19:30 Шоу «Уральских пельменей» 16+  
10:30 «Уральские пельмени. Любимое» 16+  
10:45 Х/ф «Шпион по соседству» 12+  
12:30 Т/с «Два отца и два сына» 16+  
13:30 Т/с «Восьмидесятые» 16+  
15:00 Т/с «Отель «Элеон» 16+  
17:30 Т/с «Психологини» 16+  
21:00 Х/ф «Мумия» 0+  
23:25 Х/ф «Очень плохие мамочки» 18+  
01:20 Х/ф «Отец-молодец» 16+  
03:20 Х/ф «Джунгли» 6+  
04:50 Т/с «Осторожно: дети!» 16+  
05:45 «Музыка на СТС» 16+

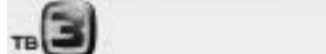

06:00 Мультфильмы 0+  
09:30, 10:00, 17:35 Т/с «Слепая» 12+  
10:30, 11:00, 16:00, 16:30,  
17:00 Д/с «Гадалка» 12+  
11:30, 12:30 «Не ври мне» 12+  
13:30 Д/с «Охотники за привидениями: Битва за Москву. Социальная сеть» 16+

14:00 Д/с «Охотники за привидениями: Битва за Москву. Арки» 16+  
14:30 Д/с «Охотники за привидениями: Битва за Москву. Невидимый брат» 16+  
15:00 «Мистические истории. Знаки судьбы» 16+  
18:00 «Дневник экстрасенса» 16+  
19:00 «Человек-невидимка» 12+  
20:00 Х/ф «Охотник за головами» 16+  
22:15 Х/ф «Мальчишник: Часть 3» 16+  
00:15 Х/ф «Час пик 3» 16+  
02:00 «Тайные знаки. Апокалипсис. Перенесение планеты» 12+  
03:00 «Тайные знаки. Апокалипсис. Цепная реакция» 12+  
04:00 «Тайные знаки. Николай II. Искаженные предсказания» 12+  
05:00 «Тайные знаки. Священный оберег Петра I» 12+

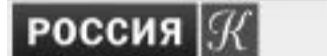

06:30, 07:00, 07:30, 08:00,  
10:00, 15:00, 19:30,  
23:30 Новости культуры  
06:35 Пряничный домик. «Искусство хоомей»  
07:05 Легенды мирового кино. Донатас Банионис  
07:35 «Пешком...» Москва композиторская  
08:05 Россия, любовь моя! «Священная роща марийцев»  
08:35 Д/ф «Забывтый язык немного кино, или Вперед, к истокам!»  
09:15 Д/ф «Ускорение. Пулковская обсерватория»  
09:40 Главная роль  
10:20 Х/ф «Свадьба»  
11:35 История искусства  
12:25 Д/ф «Игнатий Стеллецкий. Тайна подземных палат»  
13:05 XVIII Международный телевизионный конкурс юных музыкантов «Щелкунчик»  
15:10 Исторические концерты. Фестиваль «Декабрьские вечера»  
16:10 Письма из провинции. Тотьма (Вологодская область)  
16:35 «Энигма. Марта Доминго»  
17:15 Цвет времени. Жан Этьен Лиотар «Прекрасная шоколадница»  
17:25 Гении и злодеи. Сэмюэль Кольт  
17:55 Большая опера – 2017.  
19:45 Всероссийский открытый телевизионный конкурс юных талантов «Синяя Птица»  
21:50, 02:05 Искатели. «Ларец императрицы»

22:35 Линия жизни. Ирина Скобцева  
23:45 «2 Верник 2»  
00:35 Симфонический оркестр и хор телерадиокомпания ВВС  
02:50 Д/ф «Эдгар По»

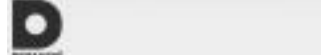

06:30, 05:30 «Джейми: обед за 30 минут» 16+  
07:30, 18:00, 23:50 «6 кадров» 16+  
08:20 «По делам несовершеннолетних» 16+  
10:20 Т/с «На край света»  
19:00 Т/с «Розорванные нити» 16+  
22:50 Д/ц «Москвички» 16+  
00:30 Х/ф «От тюрьмы и от сумы...» 16+  
02:25 Х/ф «Асса» 16+



06.10, 18.10 В ожидании вечности  
08.10 Обратная тяга  
10.50 Последний самурай  
13.50 Гости  
16.15 Не сдавайся  
20.10 Младенец на \$30 000 000  
22.30 Академия вампиров  
00.30 Кристина  
02.30 Унесённые ветром



06.20 Сын  
08.20 Подарок с характером  
10.20 Эксприенс  
12.20 Старое доброе кино  
14.20 Мальтийский крест  
16.20, 17.05, 04.20, 05.05  
Срок давности  
18.20 Быстрее, чем кролики  
20.20 Ванечка  
22.30 Горько!  
00.30 Дом на обочине  
02.30 Брат



10.00, 18.00, 02.00 Наши любовники  
11.35, 19.35, 03.35 Его жена  
13.25, 21.25, 05.25 Тринадцать  
14.25, 22.25, 06.25 Соблазн  
16.25, 00.25, 08.25 Элитное общество



03.30 Автоспорт  
04.00 Лыжное двоеборье  
04.30, 07.00, 07.30, 13.30,  
16.00, 20.00, 21.00  
Биатлон  
05.00, 09.00, 22.00 Снукер  
06.30 Футбол  
08.00, 10.30, 17.30, 18.00,  
02.00, 02.30 Прыжки с трамплина  
11.00 Фрирайддинг  
11.15 WATTS  
11.40 Зимние виды спорта  
11.45, 14.45, 19.00, 19.30,  
01.30 Горные лыжи

**ГАТЧИНА. ФОТОИСТОРИЯ**



Здание Офицерского Собрания 23 арт. бригады. Угол проспекта Павла I (25 Октября) и Ингербургской (7-й Армии) улицы. 1900-е. Прислал Игорь Мещеряков



Проспект Павла I. Справа Полицейский (Революционный) переулок. 1900-е. Прислал Игорь Мещеряков



**СУББОТА**

**9 декабря**

**по четвергам с 14:00 до 17:00, по понедельникам с 14:00 до 16:00**



05:50, 06:10 Т/с «Под каблук-ком» 12+

06:00, 10:00, 12:00, 18:00 Новости

08:00 «Играй, гармонь любимая!»

08:45 М/с «Смешарики. Новые приключения»

09:00 «Умницы и умники» 12+

09:45 «Слово пастыря»

10:15 «Летучий отряд»

10:55 «Михаил Евдокимов. Все, что успел» 12+

12:15 «Идеальный ремонт»

13:20 Фигурное катание. Финал Гран-при. Женщины. Произвольная программа

14:25 «На 10 лет моложе» 16+

15:15 «Время кино»

18:15 «Кто хочет стать миллионером?»

19:50 «Сегодня вечером»

21:00 «Время»

21:20 «Сегодня вечером» 16+

23:00 «Прожекторперискитон» 16+

23:35 «Короли фанеры» 16+

00:30 Х/ф «Заложница» 16+

02:10 Х/ф «Развод» 12+

04:20 «Модный приговор»



04:40 Т/с «Срочно в номер! 2» 16+

06:35 М/с «Маша и Медведь»

07:10 «Живые истории»

08:00, 11:20 Вести. Местное время

08:20 Россия. Местное время

09:20 «Сто к одному»

10:10 «Пятеро на одного»

11:00 Вести

11:40 «Измайловский парк» 16+

14:40 Х/ф «Валькины несчастия» 12+

18:40 «Стена» 12+

20:00 Вести в субботу

21:00 Х/ф «Мне с Вами по пути» 12+

00:55 Х/ф «Пять лет и один день» 12+

02:55 Т/с «Следствие ведут знатоки» 12+



05:00, 06:05, 07:35 Т/с «Вечный зов» 12+

09:00 Известия

09:15, 10:05, 10:55, 11:45, 12:35, 13:25, 14:15, 15:00, 15:50, 16:40, 17:25, 18:15, 19:05, 19:55, 20:45, 21:35, 22:20, 23:10 Т/с «След» 16+

00:00 Известия. Главное

00:55, 01:55, 02:50, 03:45, 04:40, 05:25, 06:20, 07:05 Т/с «Сердце ангела» 16+

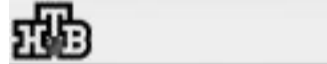

05:05 «ЧП. Расследование» 16+

05:40 «Звезды сошлись» 16+

07:25 «Смотр» 0+

08:00, 10:00, 16:00 Сегодня

08:20 «Их нравы» 0+

08:55 «Новый дом» 0+

09:30 Готовим с Алексеем Зиминим 0+

10:20 «Главная дорога» 16+

11:00 «Еда живая и мёртвая» 12+

12:00 «Квартирный вопрос» 0+

13:05 «НашПотребНадзор» 16+

14:10, 02:50 «Поедем, поедим!» 0+

15:05 «Своя игра» 0+

16:20 «Однажды...» 16+

17:00 «Секрет на миллион» 16+

19:00 «Центральное телевидение» 16+

20:00 «Жди меня» 12+

21:00 «Ты супер! Танцы» 6+

23:40 «Международная пилорама» 18+

00:40 «Квартирник НТВ у Маргулиса» 16+

01:50 Д/с «Таинственная Россия» 16+

03:15 Т/с «Патруль» 16+



07:00, 07:30, 08:30, 06:00, 06:30 «ТНТ. Best» 16+

08:00, 03:25 «ТНТ MUSIC» 16+

09:00 «Агенты 003» 16+

09:30 «Дом-2. Lite» 16+

10:30 «Дом-2. Остров любви» 16+

11:30 «Школа ремонта» 12+

12:30, 20:00 «Битва экстрасенсов» 16+

14:00, 14:30, 15:00, 15:30, 16:00 Т/с «Универ» 16+

16:30 Х/ф «Люди Икс: Первый класс» 16+

19:00, 19:30 «Экстрасенсы ведут расследование» 16+

21:30 «Танцы» 16+

23:30 «Дом-2. Город любви» 16+

00:30 «Дом-2. После заката» 16+

01:30 «Импровизация» 16+

02:25 «Stand up» 16+

04:00, 05:00 «Comedy Woman» 16+

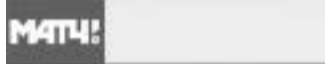

06:30 «Великие футболисты» 12+

07:00 Все на Матч! События недели 12+

07:30 Футбол. Церемония вручения Золотого мяча-2017 12+

08:30 Специальный репортаж «Биатлон» 12+

08:50 Биатлон. Кубок мира. Спринт. Мужчины 0+

10:30, 14:55, 19:55, 22:35 Новости

10:35 «Бешеная Сушка» 12+

11:05 Д/ф «Роберт Левандовски. Один гол – один факт» 12+

11:25 Все на футбол! Афиша 12+

11:55 Баскетбол. Единая лига ВТБ. «Енисей» (Красноярск) – «Парма» (Пермь) 0+

13:45, 17:25, 00:40 Все на Матч!

14:05 Биатлон. Кубок мира. Гонка преследования. Мужчины 0+

15:10 Лыжный спорт. Кубок мира. Спринт 0+

16:35 Биатлон. Кубок мира. Гонка преследования. Женщины 0+

17:55 Волейбол. Чемпионат России. Мужчины. «Зенит» (Санкт-Петербург) – «Динамо» (Москва) 0+

20:05 Профессиональный бокс. Миша Алоян против Эрмогенеса Кастильо. Бой за титул чемпиона WBC Silver. Фёдор Чудинов против Райана Форда 16+

22:05 «Сильное шоу» 16+

22:40 Футбол. Чемпионат Италии. «Ювентус» – «Интер» 0+

01:10 Футбол. Чемпионат Англии. «Вест Хэм» – «Челси» 0+

03:10 Конькобежный спорт. Кубок мира 0+

04:00 Кёрлинг. Квалификационный олимпийский турнир. Мужчины. Россия – Китай 0+

06:00 Профессиональный бокс. Василий Ломаченко против Гильермо Ригондо. Бой за титул чемпиона мира по версии WBO в первом лёгком весе 16+

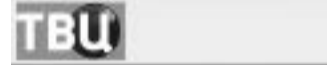

06:05 «Марш-бросок» 12+

06:40 «АБВГДейка»

07:10 «Православная энциклопедия» 6+

07:40 Х/ф «Сказка о потерянном времени»

09:00 Х/ф «Любимая» 12+

10:55, 11:45 Х/ф «Голубая стрела»

11:30, 14:30, 23:40 События 16+

13:00, 14:45 Т/с «Хирургия. Территория любви» 12+

17:20 Т/с «Алтарь Тристана» 12+

21:00 «Постскриптум» 16+

22:10 «Право знать!» Ток-шоу 16+

23:55 «Право голоса» 16+

03:05 «Мир калибра 7.62». Специальный репортаж 16+

03:40 «Девяностые. Лужа и Черкизон» 16+

04:30 «Хроники московского быта. Многоженицы» 12+



05:00 Х/ф «Нокдаун» 16+

05:10, 17:00, 03:40 «Территория заблуждений» 16+

08:20 М/ф «Сезон охоты» 12+

09:55 «Минтранс» 16+

10:40 «Самая полезная программа» 16+

11:40 «Ремонт по-честному» 16+

12:30, 16:35 «Военная тайна» 16+

16:30 Новости 16+

19:00 Д/п «Засекреченные списки. Осторожно: русские! 10 мифов о российской угрозе» 16+

21:00 Х/ф «Тихоокеанский рубеж» 16+

23:20 Х/ф «Хеллбой: Герой из пекла» 16+

01:40 Х/ф «Жена астронавта» 16+

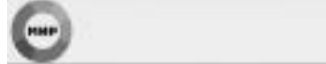

06:00, 08:20, 04:45 Мультфильмы 0+

07:50 «Союзники» 12+

09:00 «Ой, мамочки!» 12+

09:30 «Наше кино. История большой любви» 12+

10:00, 16:00, 19:00 Новости

10:15 «Достояние республик. Поверженные колоссы» 12+

10:45 Х/ф «Одиноким предоставляется общежитие» 6+

12:30, 16:15 Х/ф «Большая перемена» 0+

17:55, 19:15 Х/ф «Зита и Гита» 12+

21:05 Т/с «Тамарка» 16+

01:10 Х/ф «Золушка с райского острова» 16+

02:55 Х/ф «Сердца четырех» 12+



06:00 Х/ф «В моей смерти прошу винить Клаву К.»

07:25 Х/ф «Взрослые дети» 6+

09:00, 13:00, 18:00, 23:00 Новости дня

09:15 «Легенды цирка с Эдгардом Запашным» 6+

09:40 «Последний день» 12+

10:30 «Не факт!» 6+

11:00 Д/с «Загадки века. Заговор против императора» 12+

11:50 «Улика из прошлого» 16+

12:30 «Легенды спорта» 6+

13:15 Т/с «Смерть шпионам. Скрытый враг» 16+

18:10 «За дело!» 12+

18:25 Х/ф «Приступить к ликвидации»

20:55 Х/ф «Разные судьбы» 12+

23:20 «Десять фотографий» 6+

00:05 Х/ф «Не бойся, я с тобой» 12+

03:10 Х/ф «Осенний марафон» 12+



06:00 М/с «Новаторы» 6+

06:15 М/с «Команда турбо» 0+

06:40 М/с «Алиса знает, что делать!» 6+

07:10 М/с «Смешарики» 0+

07:25 М/с «Семейка Крудс. Начало» 6+

07:50 М/с «Три кота» 0+

08:05 М/с «Приключения кота в сапогах» 6+

09:00, 11:30, 16:00 Шоу «Уральских пельменей» 16+

09:30 «Просто кухня» 12+

10:30 «Успеть за 24 часа» 16+

12:00 «Вокруг света во время декрета» 12+

12:30 М/ф «Дом-монстр» 12+

14:10 Х/ф «Бриллиантовый полицейский» 16+

16:50 Х/ф «Мумия» 0+

19:15 Х/ф «Царь скорпионов» 12+

21:00 Х/ф «Мумия возвращается» 12+

23:30 Х/ф «Бабник» 18+

01:20 Х/ф «Очень плохие мамочки» 18+

03:10 Х/ф «Крик-2» 16+

05:25 Т/с «Осторожно: дети!» 16+

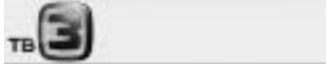

06:00, 10:00 Мультфильмы 0+

09:30 «Школа доктора Комаровского» 12+

10:30, 11:15, 12:00, 13:00, 14:00 Т/с «Остаться в живых» 16+

14:45 Х/ф «Всегда говори «Да»» 16+

16:45 Х/ф «Охотник за головами» 16+

19:00 Х/ф «Доктор Дулиттл» 6+

20:30 Х/ф «Доктор Дулиттл 2» 6+

22:15 Х/ф «Кто я?» 12+

00:30 Х/ф «Лучшие из лучших 3: Назад повернуть нельзя» 16+

02:15 «Тайные знаки. Семь смертей Александра II» 12+

03:15 «Тайные знаки. Магическая сила перстней» 12+

04:15 «Тайные знаки. Смертельные игры Юрия Лонго» 12+

05:00 «Тайные знаки. Обратная сторона славы. Игорь Сорин» 12+



06:30 Библейский сюжет

07:05 Х/ф «Доктор Калужный»

08:30 М/ф «Волшебная серна», «Удивительная бочка», «Мама для мамонтенка»

09:10 «Обыкновенный концерт»

09:35 Х/ф «На подмостках сцены»

11:00 Власть факта. «Великая война и распад империй»

11:40, 01:20 Д/ф «Утреннее сияние»

12:35 Пятое измерение

13:05 XVIII Международный телевизионный конкурс юных музыкантов «Щелкунчик»

14:50 Игра в бисер. Максимилиан Волошин «Стихи о России»

15:30, 02:10 «Павловск. В поисках утерянного символа»

16:20 Д/ф «Монологи кинорежиссера»

17:05 Х/ф «Тегеран-43»

19:30 Большая опера – 2017

21:00 «Агора» Ток-шоу

22:00 Х/ф «Мой сводный брат Франкенштейн»

00:00 «Они из джаза. Вадим Эйленкриг и друзья»

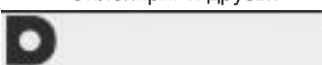

06:30, 05:30 «Джейми: обед за 30 минут» 16+

07:30 Х/ф «Когда цветет сирень» 16+

09:20 Х/ф «Попытка Веры» 16+

13:30 Т/с «Седьмое небо»

17:45 «Легкие рецепты» 16+

18:00, 23:50, 04:20 «6 кадров» 16+

19:00 Х/ф «Наследница» 16+

22:50 Д/с «Москвички» 16+

00:30 Х/ф «Папа напрокат» 16+

02:25 Х/ф «Школьный вальс» 16+



06:10, 17:40 Вне/себя

08:40 Академия вампиров

10:55 Младенец на \$30 000 000

13:30 Унесённые ветром

20:10 Пока не сыграл в ящик

22:10 Правила съема

00:25 Гений

02:20 Монстр

04:25 Учитель на замену



06:20 Ангел

08:10 Горько!

10:10 Дом на обочине

12:10 Старое доброе кино

13:55 Брат

15:55, 02:15 Брат 2

18:25 Всё о мужчинах

20:20 Кино про Алексева

22:20 Горько! 2

00:20, 01:05 Чёрные кошки

04:20 Танцы насмерть



10:00, 18:00, 02:00 Свидетели

10:55, 18:55, 02:55 Персонаж

12:50, 20:50, 04:50 Гранд централ

14:25, 22:25, 06:25 Капитан Фантастик

16:25, 00:25, 08:25 А вот и она



03:30, 04:15, 07:30, 08:15, 10:30, 14:15, 16:45, 19:45, 20:30 Биатлон

05:00, 09:00, 21:30, 22:00 Снукер

06:30, 17:30, 02:00 Прыжки с трамплина

11:15, 12:30, 15:00 Горные лыжи

15:30 Лыжные гонки

21:00, 01:30 Зимние виды спорта

**ГАТЧИНА. ФОТОИСТОРИЯ**



Перекрёсток улиц Багговутовской (Карла Маркса) и Кировной (Гагарина). Вдали видна Церковь Святого Николая (Кирха). 1900-е. Прислал Игорь Мещеряков



**ВОСКРЕСЕНЬЕ**

**10 декабря**

**Приём частных бесплатных объявлений по телефону 930-33**



05:50, 06:10 Т/с «Под каблуком» 12+  
 06:00, 10:00, 12:00 Новости  
 07:50 М/с «Смешарики. ПИН-код»  
 08:00 «Часовой» 12+  
 08:35 «Здоровье» 16+  
 09:40 «Непутевые заметки» 12+  
 10:15 «Честное слово»  
 11:10 «Смак» 12+  
 12:15 «Дорогая передача»  
 12:40 «Теория заговора» 16+  
 13:45 Фигурное катание. Финал Гран-при. Показательные выступления  
 15:30 К 25-летию Казначейства России. Большой праздничный концерт в Государственном Кремлевском Дворце  
 17:30 «Русский ниндзя»  
 19:30 «Лучше всех!»  
 21:00 Воскресное «Время»  
 22:30 «Что? Где? Когда?»  
 23:40 Х/ф «Невероятная жизнь Уолтера Митти» 12+  
 01:40 Х/ф «Шакал» 16+  
 04:00 «Мужское / Женское» 16+



04:55 Т/с «Срочно в номер! 2» 16+  
 06:45, 02:40 «Сам себе режиссёр»  
 07:35, 03:30 «Смехопанорама Евгения Петросяна»  
 08:05 «Утренняя почта»  
 08:45 Местное время. Вести-Москва. Неделя в городе  
 09:25 «Сто к одному»  
 10:10 «Когда все дома с Тимуром Кизяковым»  
 11:00 Вести  
 11:20 Кастинг Всероссийского открытого телевизионного конкурса юных талантов «Синяя птица»  
 11:50 «Смеяться разрешается»  
 13:30 Х/ф «Подмена» 12+  
 17:30 Всероссийский открытый телевизионный конкурс юных талантов «Синяя птица»  
 20:00 Вести недели  
 22:00 «Воскресный вечер с Владимиром Соловьёвым» 12+  
 00:00 «Дежурный по стране»  
 01:00 Т/с «Следствие ведут знатоки» 12+

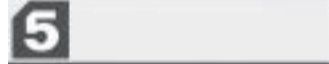

08:00 М/ф «Кто пасется на лугу?», «Где обедал воробей?» 0+  
 08:10 М/с «Маша и Медведь» 0+  
 08:35 «День ангела» 0+  
 09:00 Известия. Главное

10:00 «Истории из будущего» 0+  
 10:50 Х/ф «Мы из будущего» 16+  
 13:05 Х/ф «Мы из будущего 2» 16+  
 15:05, 16:05, 17:10, 18:10, 19:15, 20:15, 21:15, 22:15, 23:20, 00:25 Т/с «Охота на гауляйтера» 12+  
 01:25 Х/ф «Особенности национальной охоты в зимний период» 16+  
 02:50, 03:55 Т/с «Улицы разбитых фонарей 4. Тонкости бизнеса» 16+

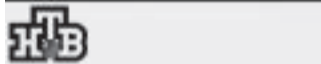

05:10 Х/ф «Курьер» 0+  
 07:00 «Центральное телевидение» 16+  
 08:00, 10:00, 16:00 Сегодня  
 08:20 «Их нравы» 0+  
 08:40 «Устами младенца» 0+  
 09:25 «Едим дома» 0+  
 10:20 «Первая передача» 16+  
 11:05 «Чудо техники» 12+  
 12:00 «Дачный ответ» 0+  
 13:05 Д/с «Малая Земля» 16+  
 14:00 «У нас выигрывают!» Лотерейное шоу 12+  
 15:05 «Своя игра» 0+  
 16:20 «Следствие вели...» 16+  
 18:00 «Новые русские сенсации» 16+  
 19:00 Итоги недели  
 20:10 «Ты не поверишь!» 16+  
 21:10 «Звезды сошлись» 16+  
 23:00 Т/с «Бесстыдники» 18+  
 00:55 Х/ф «Убей меня! Ну, пожалуйста» 16+  
 03:05 Т/с «Патруль» 16+



07:00, 07:30, 08:00, 08:30, 06:00, 06:30 «ТНТ. Best» 16+  
 09:00 «Дом-2. Lite» 16+  
 10:00 «Дом-2. Остров любви» 16+  
 11:00 «Перезагрузка» 16+  
 12:00, 12:30, 13:00, 13:30 Т/с «Улица» 16+  
 14:00 Х/ф «Люди Икс: Первый класс» 16+  
 16:30 Х/ф «Росомаха: Бессмертный» 16+  
 19:00, 19:30, 20:00 «Комеди Клуб» 16+  
 21:00 Т/с «Однажды в России» 16+  
 22:00, 02:00 «Stand up» 16+  
 23:00 «Дом-2. Город любви» 16+  
 00:00 «Дом-2. После заката» 16+  
 01:00 «Импровизация» 16+  
 03:00 «ТНТ MUSIC» 16+  
 03:30, 04:30, 05:25 «Comedy Woman» 16+

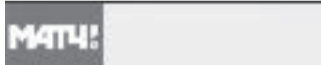

**с 4 по 10 декабря**

06:30 Профессиональный бокс. Василий Ломаченко против Гильермо Ригондо. Бой за титул чемпиона мира по версии WBO в первом лёгком весе 16+  
 08:30 Д/с «Вся правда про...» 12+  
 09:00 «Сильное шоу» 16+  
 09:30 Биатлон. Кубок мира. Гонка преследования. Мужчины 0+  
 10:20 «Бешеная Сушка» 12+  
 10:50, 12:20, 15:05, 18:50 Новости  
 11:00 Биатлон. Кубок мира. Гонка преследования. Женщины 0+  
 11:50 «Автиинспекция» 12+  
 12:25, 00:05 Все на Матч!  
 12:50 «Биатлон» 12+  
 13:20 Биатлон. Кубок мира. Эстафета. Мужчины 0+  
 15:10 «Команда на прокачку» 12+  
 16:10 РОСГОССТРАХ ЧРФ. «Спартак» (Москва) – «ЦСКА» 0+  
 18:55 «Все на футбол!» 12+  
 19:25 Футбол. Чемпионат Англии. «Манчестер Юнайтед» – «Манчестер Сити» 0+  
 21:25 «После футбола» 12+  
 22:25 Биатлон. Кубок мира. Эстафета. Женщины 0+  
 00:35 Лыжный спорт. Кубок мира. Женщины 10 км 0+  
 02:05 Лыжный спорт. Кубок мира. Мужчины 15 км 0+  
 03:50 Конькобежный спорт. Кубок мира 0+  
 04:30 Футбол. Чемпионат Англии. «Саутгемптон» – «Арсенал» 0+

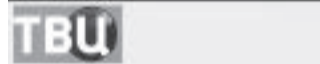

05:40 Х/ф «Женитьба Балзамина» 6+  
 07:20 «Фактор жизни» 16+  
 07:55 Х/ф «Над Тиссой» 12+  
 09:35 Х/ф «Невезучие» 12+  
 11:30 События 16+  
 11:45 Х/ф «Приезжая» 12+  
 13:45 «Смех с доставкой на дом» 12+  
 14:30 Московская неделя 16+  
 15:00 «Дикие деньги. Новая Украина» 16+  
 16:40 Д/ф «Роковой курс. Триумф и гибель» 12+  
 17:30 Х/ф «Украденная свадьба» 16+  
 21:00 Х/ф «Крутой» 16+  
 22:50 Х/ф «Отпуск» 16+  
 00:40 Х/ф «Голубая стрела»  
 02:30 «Петровка, 38» 16+  
 02:40 Х/ф «Тихая гавань» 12+  
 04:55 Д/ф «Разлучённые властью» 12+

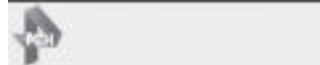

05:00 «Территория заблуждений» 16+  
 07:20 Х/ф «Кобра» 16+

09:00 Х/ф «Тихоокеанский рубеж» 16+  
 11:30 Т/с «Белые волки 2» 16+  
 23:00 «Добров в эфире»  
 00:00 «Соль» 16+  
 02:00 «Военная тайна» 16+

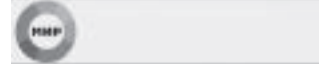

06:00 «Миллион вопросов о природе» 6+  
 06:10, 08:15, 09:20 Мультфильмы 0+  
 06:25 «Такие странные» 16+  
 07:00 «Беларусь сегодня» 12+  
 07:30 «Знаем русский» 6+  
 08:20 «Культур/Туризм» 16+  
 08:50 «Еще дешевле» 12+  
 09:30 «Достучаться до звезд» 12+  
 10:00, 16:00 Новости  
 10:15 Шоу «Во весь голос» 12+  
 11:30, 16:15 Т/с «Мама – детектив» 12+  
 19:00 «Вместе»  
 20:00 Х/ф «Большая перемена» 0+  
 01:00 Х/ф «Одиноким предоставляется общежитие» 6+  
 02:40 Х/ф «Ищите женщину» 0+  
 05:45 Х/ф «Дети Дон-Кихота» 12+

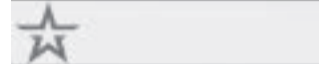

06:20 Х/ф «Приступить к ликвидации»  
 09:00 Новости недели с Юрием Подкопаевым  
 09:25 «Служу России»  
 09:55 «Военная приемка» 6+  
 10:45 «Политический детектив» 12+  
 11:10 «Код доступа» 12+  
 12:05 «Специальный репортаж» 12+  
 12:25 «Теория заговора» 12+  
 13:00 Новости дня  
 13:15 Д/ф «Перехватчики МиГ-25 и МиГ-31. Лучшие в своём деле»  
 14:00 Т/с «Синдром Шахматиста» 16+  
 18:00 Новости. Главное  
 18:45 Д/с «Легенды советского сыска. Годы войны» 16+  
 19:30 Д/с «Легенды советского сыска» 16+  
 22:00 «Прогнозы» Ток-шоу 12+  
 22:45 «Фетисов» Ток-шоу 12+  
 23:35 Х/ф «Разные судьбы» 12+  
 01:40 Х/ф «Жаворонок»  
 03:30 Х/ф «Александр Маленький» 6+  
 05:00 Х/ф «Подарок черного колдуна»  
 05:30 Д/с «Москва фронту» 12+



06:00 М/с «Алиса знает, что делать!» 6+

06:35 М/с «Смешарики» 0+  
 06:55, 08:05 М/с «Приключения кота в сапогах» 6+  
 07:50 М/с «Три кота» 0+  
 09:00, 15:15 Шоу «Уральских пельменей» 16+  
 10:30 «Детский КВН» 6+  
 11:30 Т/с «Отель «Элеон» 16+  
 13:30 Х/ф «Царь скорпионов» 12+  
 16:30 Х/ф «Мумия возвращается» 12+  
 18:55 Х/ф «Мумия. Гробница императора драконов» 16+  
 21:00 «Успех» 16+  
 22:55 Х/ф «Великий уравниватель» 16+  
 01:30 Х/ф «Бабник» 18+  
 03:20 Х/ф «Бриллиантовый полицейский» 16+  
 05:05 Т/с «Осторожно: дети!» 16+  
 05:35 «Музыка на СТС» 16+

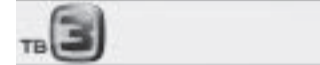

06:00, 08:30 Мультфильмы 0+  
 08:00 «Школа доктора Комаровского» 12+  
 10:30, 11:30, 12:30 Т/с «Гримм» 16+  
 13:30 Х/ф «Доктор Дулиттл» 6+  
 15:00 Х/ф «Доктор Дулиттл 2» 6+  
 16:45 Х/ф «Кто я?» 12+  
 19:00 Х/ф «Час пик 3» 16+  
 20:45 Х/ф «Плохая компания» 16+  
 23:00 Х/ф «Мальчишник: Часть 3» 16+  
 01:00 Х/ф «Всегда говори «Да»» 16+  
 03:00 «Тайные знаки. Проклятие династии Дворжецких» 12+  
 04:00 «Тайные знаки. Рокковое число Валерия Харламова» 12+  
 05:00 «Тайные знаки. Предчувствие смерти. Василий Шукшин» 12+



06:30 Х/ф «Тегеран-43»  
 09:05 М/ф «Король и дельфин», «Девочка и дельфин», «Крошка Енот»  
 09:40 «Обыкновенный концерт»  
 10:10 «Мы – грамотеи!»  
 10:50 Х/ф «Пари», «Субботний вечер», «Термометр», «Покорители гор»  
 12:20 «Что делать?»  
 13:10 XVIII Международный телевизионный конкурс юных музыкантов «Щелкунчик»  
 15:00, 23:50 Д/ф «Человек, который спас Лувр»  
 16:00 «Гений»  
 16:30 «Пешком...» Москва авангардная  
 17:00 Д/ф «Куклы»  
 17:45 Х/ф «Коктебель»  
 19:30 Новости культуры  
 20:10 «Романтика романса»  
 21:05 «Белая студия»

21:45 Х/ф «Гордость» 18+  
 00:45 Х/ф «На подмостках сцены»  
 02:10 Искатели. «Реванш Мирославских»

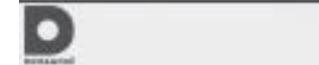

06:30, 05:30 «Джейми: обед за 30 минут» 16+  
 07:30, 18:00, 23:55, 04:40 «6 кадров» 16+  
 08:10 Х/ф «Белое платье» 16+  
 10:10 Х/ф «Своя правда» 16+  
 14:15 Т/с «Разорванные нити» 16+  
 19:00 Х/ф «Братские узы» 16+  
 22:55 Д/с «Москвички» 16+  
 00:30 Т/с «Седьмое небо» 16+

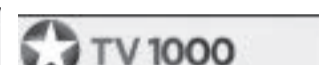

06:10, 17:45 Месть от курток  
 08:35 Правила съема  
 11:05 Пока не сыграл в ящик  
 13:15 Учитель на замену  
 15:25 Приключения Тинтина  
 20:10 Певец на свадьбе  
 22:10 Необычайные приключения Адель  
 00:20 Затмение  
 02:30 Обратная тяга  
 05:10 Последний самурай



06:20 Человек у окна  
 08:20 Горько! 2  
 10:20 Кино про Алексева  
 12:20 Старое доброе кино  
 14:20 Всё о мужчинах  
 16:15 Танцы насмерть  
 18:20, 19:05 Чёрные кошки  
 20:20 14+  
 22:30 Маршрут построен  
 00:20 Измена  
 02:40 Подарок с характером  
 04:30 Источник



10:00, 18:00, 02:00 Свидетели  
 11:05, 19:05, 03:05 Луной был полон сад  
 12:55, 20:55, 04:55 Румба  
 14:15, 22:15, 06:15 Великая Афродита  
 15:55, 23:55, 07:55 Левша

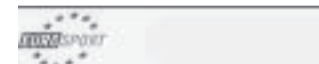

03:00, 03:30, 08:00, 08:30, 12:30, 13:15, 15:30, 16:00, 19:15, 20:15, 02:45 Биатлон  
 04:00 Лыжные гонки  
 04:30, 06:30, 21:00 Зимние виды спорта  
 05:00, 09:00, 21:30, 22:00 Снукер  
 07:00, 10:30, 17:30 Прыжки с трамплина  
 11:15, 15:00 Горные лыжи  
 01:10 WATTS  
 01:20 Футбол

**ГОРОСКОП**

**ОВЕН** В вашей жизни наступил спокойный период. Наслаждайтесь им, ведь совсем скоро могут начаться перемены. В отношениях с близкими людьми проявите терпение - только так удастся избежать конфликтов. Нелегко придется и с соседями по даче: лучше игнорировать все их попытки вас зацепить.

**ТЕЛЕЦ** Финансовые трудности, которые свалятся на вас как снег на голову, окажутся не такими значительными, как покажется на первый взгляд. Не спешите бить тревогу! Составив четкий план выплат, вы поймете, что раздаетесь с долгами в кратчайшие сроки. Да и близкие с радостью помогут.

**БЛИЗНЕЦЫ** В конце недели вы будете нарастающе. И домочадцы, и друзья, и коллеги будут требовать внимания. Не отказывайтесь от общения: вы получите важную информацию. Только ничего не принимайте близко к сердцу - ваш организм все еще ослаблен и не готов к нервным встряскам.

**РАК** Эмоциональная защищенность — вот к чему вы стремитесь. И неважно, какой сферы жизни это касается: работы, личных отношений, дружеского общения. Поэтому остерегайтесь открывать душу мало знакомым людям. Даже от друзей лучше скрывать подробности своей частной жизни.

**ЛЕВ** Творческие идеи найдут воплощение в интересных проектах и обустройстве дома. За кратчайший срок вам удастся многое изменить в вашем семейном гнездышке. Вдохновение вы будете черпать в чувствах к любимому человеку — они сейчас на пике.

**ДЕВА** Отложите на некоторое время крупные покупки, тем более в кредит. Ваше финансовое положение сейчас шатко, не стоит усугублять ситуацию. Напряженными будут взаимоотношения с коллегами, но зато порадуют дети. Посвятите им свободные вечера, и вы узнаете много нового об их жизни.

**ВЕСЫ** Наступающий период удачен для совершения крупных покупок. В связи с этим Весам придется пересмотреть собственный бюджет и перестать тратить по мелочам. Особое внимание уделите детям. У них могут возникнуть проблемы в общении со сверстниками. Нужна будет ваша поддержка.

**СКОРПИОН** Вам предстоит узнать много нового и познакомиться с интересными людьми. Отличное время для всех, кто начинает учебу, особенно если вы изучаете математику и другие точные науки. Кроме того, успех ждет исследователей, медиков, маркетологов и работников торговли.

**СТРЕЛЕЦ** С уверенностью утверждать, что Стрельцам во всем везет, нельзя. Однако вы добьетесь желаемого, даже несмотря на то, что окружающие постараются тебе в этом помешать. Важно сохранять спокойствие и хладнокровие в любой ситуации. Помните: «Терпение и труд все перетрут» — это ваш девиз на предстоящие трудовые будни. И не забывай отдыхать.

**КОЗЕРОГ** Первые дни недели могут стать не вполне удачными относительно личной жизни и преподнести не совсем приятные сюрпризы. Но не стоит расстраиваться по этому поводу, так как положение должно быстро стабилизироваться, и мир снова воцарится в вашей семье. 6 декабря следует побеспокоиться о своем здоровье и не брать за то, что отнимает слишком много сил.

**ВОДОЛЕЙ** На рабочем месте придется проявить упорство, чтобы добиться цели и закрепить свое положение в коллективе. В кругу семьи, увя, тоже отдохнуть не получится. Будет чувствоваться напряжение в отношениях между домочадцами. А вот самочувствие вас порадует - сейчас вы в отличной форме!

**РЫБЫ** Поручения, которые будут давать вам на работе, потребуют изобретательности. Будьте оригинальны, и начальство непременно наградит вас премией за старания. С детьми сейчас лучше быть достаточно строгой: только так они вас послушают и не наделают ошибок, о которых потом будут жалеть.





# Жили же при лампах...

Сегодня, 30 ноября 2017-го года Александру Михайловичу Светлакову исполнилось бы 77 лет. Его нет с нами, но свет его души освещает нам путь... В память о нем – его рассказ, который он наговорил на диктофон. Светлая тебе память, Деда...

Район был разделен на кусты, и в каждом кусте было 5-6 деревень, но, может, до 8-ми доходило где. На этот куст была одна кинопередвижка. И вот, каждая деревня должна была утром послать машину в ту деревню, где эта кинопередвижка уже кино показала, привезти ее к нам, в деревню.

Вот ребяташки – те, которые уже не учились, бросали школу, они, по существу, были взрослые ребята, запрягали лошадь и, по указанию председателя или бригадира, ехали в ту деревню на телеге или на санях, грузили эту передвижку. А в комплект передвижки входили: бензиновый двигатель Л-3 с водяным охлаждением, к нему был генератор приспособлен, большущий кинопроектор, к этому кинопроектору еще был нужен динамик, огромный чемодан, чтобы шел звук, и две металлические коробки с лентами. Тогда широкоформатные ленты были в каждой коробке 5-6 частей.

Ой, из школы бежим: сегодня кино! А учителя уже знают: «Сегодня кино взрослое, никому не ходить!» Все: если даже и захочешь пойти, а куда пойдешь? Надо у родителей деньги спросить: «Мам, дай 20 копеек, сегодня кино.» А у матери что: 20 копеек для нее это деньги огромные: «Учителя разрешили? Нет? Все. Сиди дома.» А бывали времена, когда учителя говорили: «Сегодня кино хорошее, про революционеров. Можете сегодня пойти в кино.» С такой радостью: «Мама, учителя разрешили, давай 20 копеек.» В общем, дадут эти копейки на кино, такая радость!

Клуб был в разваленной деревне, в глуши, ни дорог, ничего, где население обсуждало организацию колхозов, управленческие вопросы. Прибежим в этот клуб, 10 копеек отдадим или пять за детский билет. Вот киномеханик и ждет, когда больше народа соберется. Ну, собрался народ – вместо шести часов в восемь обычно. Это, по деревенским меркам, поздний вечер.

Пока народ соберется, пошли заводить. Крутили, крутили эту Л-3. Сейчас ее можно запустить в два счета. А ведь там такой сложный был механизм – магнето. Искры нет – магнето не работает. В магнето-то один магнит, одна катушка да один контакт, вот и все это магнето было. Но ведь кто крутил все это? Деревенские пацаны, да и киномеханик сам научился ленту вставлять, а к этому магнето никакого отношения не имел. Вот они, значит, первую часть поставят, вторую прокрутили, все – сдох магнето, электричества



нет, темнота. Л-3 крутят, крутят, час крутят. Тут киномеханик на сцену выходит: «Сегодня кина не будет, завтра приходите.» Все, пошли домой.

А он с утра начинает это магнето разбирать. Мы бежим из школы, забегаем: «Готово? Работает? Будет кино?» «Будет, приходите.» Прибежали, деньги же заплачены еще вчера. Пришли все, магнето заработало, электрический свет горит, лампы все погасили, потому что свет, тепло. А тепло-то за два дня люди надышались, потому что там в клубе никто не топил никогда. Может, когда правление колхоза собралось на общее собрание, одна печка была на этот клуб. Во всяком случае, начинают, завели, все радостные! Киномеханик начинает, 3-4 части покажет, все вроде нормально, там танки идут, стреляют... Все – сдохло магнето, ничего нет. Крутят, крутят по очереди: все, завтра приходите, сегодня кина не будет.» Вот в такое кино ходили...

А вот когда учителя не разрешают, да и кино взрослое, да еще от родителей денег не получишь на это кино, тогда уж у нас один выход был: прорываться контрабандой туда. А как прорвешься? В окно не залезешь: сразу видно всех, кто лезет. Видят, что ребенок, взрослые сразу по башке щелкнут, все и до свидания – убегай домой. Через дверь

не прорвешься, потому что здесь киномеханик второй стоит, чтобы никто не прорвался без билета. Потом-то один остался, тут учителя стали следить, кабы ребяташки не пролезли на это кино.

Единственный выход – вечером сделать подкоп. Фундаментов-то не было, строения все деревянные были, они стояли на земле, лопатой подпол подкопаем. Много ли копать надо? В подпол залезем, там уже заранее были доски, которые с гвоздями оторванные. Доски приподнимем и на сцену молчком, тихонько. Опять же, в клуб не попадешь, потому что между людьми и экраном пустое пространство, сразу видно, что кто-то пролез. Так мы смотрели оттуда, с той стороны экрана, со сцены, и опять же этим подкопом уходили обратно, когда кино кончится. Вот так и глядели.

Потом-то уже, когда свет подключили, немножко поинтересней стало, от начала до конца можно было за один день просмотреть. А так кино можно было смотреть 3-4 дня, одно и то же кино. Интересная была штука – кинопередвижка.

ЗАПИСАНО РОДНЫМИ  
А.М. СВЕТЛАКОВА

Сохранена стилистика  
атора – прим. редакции

пригласительный билет  
культурная жизнь

Кинотеатр «Победа»  
(пр. 25 Октября, 5, т. 2-15-16)

с 30 ноября по 6 декабря  
«Легенда о Коловрате» Россия, исторический/фэнтези (12+)  
«Колобанга: привет интернет!» Россия, анимация (6+)  
«Тайна Коко» 3D США, анимация (12+)  
«Снеговик» США, триллер (18+)  
«Лига справедливости. Часть 1» 3D США, фантастический боевик (16+)  
Благотворительный сеанс для ветеранов войны, труда, пенсионеров  
4 декабря сеанс в 10:00 фильм «За спичками», СССР/Финляндия, 1979г., комедия, 12+

Центральная городская библиотека  
им. А.И.Куприна (ул. Володарского, д. 17. Т. 37-613)

с 1 по 30 декабря – «Лики творчества». Цикл выставок работ читателей: юбилейная выставка работ Ирины Матвеевой и Ольги Минченко, мастеров Народного коллектива «Бисерная мастерская» Центра творчества юных (6+)  
с 1 по 30 декабря – «Лирик, ироник, страдалец». Книжная выставка к 220-й годовщине со дня рождения немецкого поэта Генриха Гейне (12+)  
с 1 по 30 декабря – «Чисто английское убийство». Выставка детективных романов (18+)  
с 1 по 30 декабря – День гор на информационно-образовательной выставке «Экологический Календарь, посвященный Году экологии в России (12+)  
с 2 по 30 декабря – Выставка картин Владимира и Елены Филатовых (12+)

Детская городская библиотека  
(ул. Киргетова, д. 8)

с 1 по 18 декабря – «Везде успеваешь, потому что Успенский?». Путешествие по книгам Эдуарда Успенского (по заявкам школ) (6+)  
с 1 по 30 декабря – «Новогодний калейдоскоп». Выставка-викторина (12+)  
9 декабря в 15.00 – «Мир удивительных эмоций». Интерактивное занятие для дошкольников – совместный проект Детской библиотеки и Образовательного центра «Диалог» (6+)

Библиотека-филиал № 1  
(ул. 120-й Гатчинской дивизии, д. 1)

с 1 по 30 декабря – «Новые имена в литературе». Выставка книг – лауреатов литературных премий (12+)  
с 1 по 30 декабря – «Писатели родного края». Выставка прозы и поэзии Гатчинских авторов (12+)

Библиотека-филиал № 2  
(ул. К. Подрядчикова, д. 13)

с 1 по 17 декабря – «Многоликое зло». Книжная выставка – предупреждение посвящена Всемирному дню борьбы со СПИДом (14+)  
с 1 по 30 декабря – «Новогодние минутки: сказки, шутки, прибаутки». Книжная выставка-праздник (0+)  
с 1 по 30 декабря – «Елки». Выставка творческих работ воспитанников детского сада № 24, выполненных в технике «Эбру» (0+)

Межпоселенческая центральная районная  
библиотека им. А.С. Пушкина

1 декабря в 11.15 – «Самый веселый писатель на свете!». Игра-путешествие по произведениям Николая Николаевича Носова. 0+  
3 декабря – «Им жизнь не написала длинных биографий». Книжно-иллюстративная выставка-память ко Дню Неизвестного солдата из цикла «Минувшее меня объемлет живо». 16+  
4 декабря в 11.15 – «Как встречают Новый год люди всех земных широт». Творческая мастерская в преддверии Нового года. 0+  
5 декабря в 11.15 – «Из почтовой сумки почтальона Печкина». Литературно-игровая программа, обзор периодических изданий. 6+  
по 5 декабря – «О простом и сложном, волшебном и возможном»: немецкий писатель Вильгельм Гауф. Книжно-иллюстративная выставка-викторина из цикла «Писатели-юбиляры» (к 215-летию со дня рождения). 6+  
6 декабря – «Мир сияющих вершин». Книжно-иллюстративная выставка-настроение к Международному дню гор. 16+  
по 18 декабря – «Я только сочинитель строк»: российский поэт, переводчик, литературный критик Станислав Юрьевич Куняев. Книжно-иллюстративная выставка из цикла «Литературная галерея» (к 85-летию со дня рождения). 16+  
«Добро и нежность». Выставка акварелей Зыковой Елены. 6+

Центр Творчества Юных  
(Революционный переулок, дом 1, т. 9-52-43, 9-52-65)

2 декабря в 18.00 – Концерт бард – рок группы «АТА» Зал ЦТЮ 12+ 12+  
3 декабря в 12.00 и 15.00 – ПРЕМЬЕРА!!! по мотивам сказки Т. Уфимцевой «Букашки» Спектакль ГТЮЗ Зал ЦТЮ 0+

Музей города Гатчины  
(пр. 25 Октября, 18, Т. 2-14-66)

с 1 августа по 31 декабря – «Пленэр окрестностей Елизаветино» – выставка работ Валерия Куклева (0+)  
с 9 октября по 12 декабря – Фотовыставка работ учеников школы третьего возраста «Гатчина. Жемчужина Российской Империи» 0+  
с 10 ноября по 10 декабря – Фотовыставка творческого объединения МИГ, количество человек: не менее 300, возрастная категория: 0+  
с 15 ноября по 15 декабря – Выставка, посвященная памяти П.М.Тулугова. 0+  
8 декабря в 18.00 – Концерт «Когда душа наполнится любовью». Цена билета 300 рублей 6+  
3 декабря в 11.00 и 14.00 – экскурсии по музею с экскурсоводом Михаилом Уваровым. Стоимость 50р.  
23 декабря в 11.00 и 14.00 – экскурсии по музею с экскурсоводом Михаилом Уваровым. Стоимость 50р.

Гатчинский городской Дом Культуры.

Театр-студия «За углом»  
(пр. 25 Октября, д. 1, т. 2-17-22, 8-911-753-27-14 (касса)

2 декабря в 12.00 – «Доктор Айболит» – детский спектакль н.к. «Театр-студия «За углом» 0+ МБУ «Гатчинский ГДК»  
пр.25 Октября, д.1 «Театр-студия «За углом»  
2 декабря в 18.00 – «Небесная» – спектакль н.к. «Театр-студия «За углом» 16+ МБУ «Гатчинский ГДК» пр.25 Октября, д.1 «Театр-студия «За углом»  
3 декабря в 17.00 – «Тайны белых ночей» – спектакль н.к. «Театр-студия «За углом» 16+



## Петр Булкин – учитель жизни

Три поколения семьи Заслуженного учителя России Петра Булкина и его выпускники разных лет 24 ноября вспоминали своего папу, деда и педагога. Пётр Васильевич, стоявший во главе 9-й гатчинской школы, а потом - 3-го лицея, ушел из жизни 10 лет назад. Его памяти посвятили вечер, который прошел в гатчинской «девятке».

В актовом зале 9-й школы — родные Петра Васильевича, его коллеги — учителя, выпускники разных лет и нынешние школьники. Все вместе они листали своеобразный альбом памяти Почетного гражданина Гатчины, Заслуженного учителя России, который больше четверти века руководил лучшими школами города. 16 лет — с 1960-го по 1976-й Петр Васильевич был директором школы № 9, а с 76-го по 86-й возглавлял нынешний лицей № 3. И до сих пор две эти школы держат лидерские позиции в образовании.

«Третий лицей — одна из лучших школ не только в Ленинградской области — как правило, он всегда первый в области и в Гатчинском районе — но и одна из лучших школ России. И наша 9-я школа тоже вошла в ТОП-500 в этом году. Я думаю, это произошло благодаря тому, что мы как раз очень чтим традиции того интеллектуального труда, которые заложил Пётр Васильевич, чтим то отношение к образованию, которое он всегда имел, отношение к уроку и ученику,» — отметила директор гатчинской школы № 9 Елена Глыбина.

Именно при Булкине в гатчинской «девятке» по опыту одной из столичных школ появились профильные классы — математиков, литераторов, химиков, физиков. Спецпредметы в них вели сотрудники ленинград-

ского института ядерной физики, шефствующего над школой. А чтобы ученики обычных классов не чувствовали себя обделенными, он создал учебно-производственные мастерские, где мальчики и девочки делали мебель и вязали одежду. В итоге на выпускном вечере одним вручали золотые медали за отличную учебу, а другим — именные часы за хорошую работу и первую в жизни зарплату.

«Когда я был директором Вереvской школы, судьба меня свела с Петром Васильевичем, и я обращался к нему за практическими советами, и он всегда оказывал помощь. Я помню его голос, который был негромким. Не знаю, может кто-то видел его в другие моменты... Это человек, который имел свою точку зрения на педагогику, на образование, на жизнь, что, может быть, для кого-то роскошь, и всегда отстаивал свои принципы,» — вспомнил о коллеге председатель комитета образования Гатчинского района Сергей Попков.

В памятный вечер о Петре Васильевиче вспоминали не только его соратники по учительскому делу и выпускники, но и родные. Супруга его сына, Наталья Васильевна, говорила, что несмотря на то, что Петр Васильевич был математиком, он очень любил литературу и стихи читал так, что все просто заслушивались. А внучка педагога Анастасия Кива



призналась, что дед был для неё особенным человеком: «Дедушка для многих может быть просто учителем, для кого-то — больше чем учителем. А для нас он был учителем жизни: учителем жизнелюбия, трудолюбия, примером искромётного чувства юмора и творчества. Для меня и брата Артёма он придумывал какие-то квесты, загадки, писал нам письма про ковбоев... На Новый год, когда мы собирались всей семьей, всегда были какие-то сценки, интересные мероприятия, и идейным ис-

точником всего этого был Пётр Васильевич».

В этом году в первый класс «девятки» пошла правнучка Петра Васильевича, Таисия. Вторая правнучка в следующем году перешагнет порог третьего лицея. Им и всем нынешним ученикам школы пожелали держать в учебе высокую планку, заданную заслуженным учителем России, Петром Васильевичем Булкиным.

ЕЛЕНА КАРЛАШ

## Учитель – новатор

Общеобразовательная средняя школа №9 была основана после Великой Отечественной войны в 1947-м году и располагалась на Проспекте 25-го Октября в доме № 18



В основе концепции школы был положен принцип: «Образование и воспитание не делимы».

Школа под руководством директора — заслуженного учителя РФ — Петра Васильевича Булкина быстро завоевала славу престижного образовательного учреждения. Булкин стал первым директором в Гатчине, да и, наверное, во всей Ленинградской области, кто угадал желание родителей и шефов — ЛИЯФа — начать давать ребятам специализированное образование уже в школе.

В «девятке» появились классы математиков, литераторов, химиков, физиков. Петр Васильевич основывался на опыте Московской 425-й школы, о которой прочитал в журна-

ле «Огонек». В качестве преподавателя доктор и кандидаты наук Михаил Михайлович Макаров, Валерий Алекс-

Первый выпуск учащихся состоялся в 1952-м году. Школа разрасталась, и для увеличившегося количества классов необходимо было новое современное здание, которое и было построено в 1960-м году на улице Киргетова под номером 28. Это было первое, построенное по типовому проекту, современное школьное здание в городе Гатчина. Школа была рассчитана на 750 мест.

С первых лет своего существования образовательное учреждение развивалось как педагогическая среда, сочетающая в себе основные направления советской школы:

- сочетание в одних стенах и «физиков» и «лириков»;
- сочетание технократического и гуманитарного подходов к развитию личности ребенка.



он пригласил сотрудников ЛИЯФа, тем самым, добившись главного эффекта: в школе воцарилась совершенно другая атмосфера — творческая, с повышенной заинтересованностью учеников к изучаемым предметам.

Из 27 учащихся первого в области математического класса 16 — закончили школу с медалями — 4 золотых и 12 серебряных, все до одного поступили в ВУЗы Ленинграда. Сейчас это — 1 доктор биологических наук, 5 кандидатов наук, 2 Почетных работника общего образования, инженеры и научные сотрудники предприятий.

В школе работали тогда молодые сотрудники ЛИЯФа, энтузиасты, влюбленные в свое дело, впоследствии

сеевич Щегельский, Александр Иванович Щетковский и др.

Всю свою жизнь Петр Васильевич посвятил благородному делу — педагогической деятельности. Учителем-новатор, прекрасный организатор педагогического процесса, умелый воспитатель, пылкий математик, он опережая время, добился внедрения в практику новых форм и методов обучения и воспитания. Он считал школу фундаментом, опорой и основой социальных институтов снискал уважение и почет не только среди учеников и коллег, но и широкой общественности.

КОЛЛЕКТИВ ШКОЛЫ № 9



## Гоша, который много знает не только про тяжелые танки!

Эти слова были сказаны одним из членов жюри в адрес Георгия Корнеева, трёхкратного победителя (с 9-й по 11-й класс) конкурса исследовательских работ, постоянного участника районной конференции старшеклассников «История родной земли глазами молодых».

Участие в научно-практической конференции – это совместный труд ученика-исследователя и учителя-научного руководителя. Большая удача, если это сотрудничество творческих людей, объединенных общими интересами и целями, когда идея и инициатива исходят от ученика, а учитель направляет энергию в нужное русло. Являясь членом жюри конкурсных работ конференции «Родная земля глазами молодых» на протяжении ряда лет, могу смело утверждать, что результаты такого сотрудничества всегда выделяются на общем фоне, вызывают заинтересованность слушателей и высокие оценки судей.

Мне посчастливилось поработать с творческим дуэтом учеников – Георгием Корнеевым и Романом Журавлевым. Гоша (Георгий) в этом году заканчивает 11-й класс, а год назад после 9-го класса поступил в колледж Рома. Наше творческое сотрудничество продолжалось шесть лет. Мальчики были увлечены историей Второй мировой войны. Много читали дополнительно, задавали вопросы, готовили сообщения.

Три года назад мы с ними впервые выступили в конкурсе презентаций к 70-летию освобождения Гатчины от немецко-фашистских захватчиков в музее города Гатчины. Тема «Танковый бой Зиновия Колобанова» была выбрана потому, как решил Гоша, что это «самый результативный в Великой Отечественной войне» бой и потому, что «папа служил в танковых войсках», – добавил Рома. Несмотря на то, что тогда они были самыми младшими участниками, они заняли 3-е место.

В следующем году Рома и Гоша выбрали новую тему: «Атака мертвецов (из истории обороны крепости Осовец в Первую мировую войну)». Моя роль заключалась в том, чтобы скорректировать цель, сделать работу исследовательской, а не просто реферативной. Я предложила им сравнить оборону крепости Осовец и Брестской крепости. В результате проделанной исследовательской работы ребята пришли к выводу, что у Брестской крепости и крепости Осовец много общего. Обе крепости охраняли западную границу и в случае войны должны были преградить противнику путь к сердцу страны, заставить его потерять время на ведение длительной осады, или на поиски обходных путей. Обе крепости столкнулись с многократно превосходящими по численности и лучше вооруженными силами противника. Защитники крепостей проявили небывалый героизм и самопожертвование, защищая Родину. История их подвига была незаслуженно забыта. Историческая память восстанавливалась по крупицам. Русским защитникам Осовца удалось выстоять. Осовец поколебал славу сокрушительности немецкой техники и доказал возможность успешной, длительной защиты даже такой небольшой и далеко не современной крепости. Крепость выполнила свое стратегическое назначение и не была сдана неприятелю.

С этой работой мы участвовали в конкурсе «Отечество» и ... провалились. Исправив ошибки, мы вышли с этой работой на конференцию «Ровесник ровеснику». Долго готовили выступление, сокращали текст, репетировали по времени. Результат – 1 место.

2015-2016-й учебный год, 9-й класс. Мы досрочно до участия в конференции старшеклассников «Родная земля глазами молодых». Снова в фокусе военная история. По телевизору в новостях рассказывают о новей-



Фото с конкурса в музее города Гатчины. Январь 2014. Журавлев Роман и Корнеев Георгий призеры конкурса (ученики 7 класса) в центре

шем российском танке «Амата». Колобанов, подвиг которого был первой исследовательской темой мальчишек, сражался на КВ, а это тяжелый танк. А «Амата» какой? Оказывается, тяжелые танки ушли со сцены после Второй мировой войны. Почему? Вот и тема для работы: «Тяжелые танки второй мировой войны».

Тема есть, а как ее раскрыть? Снова ребята находят материал, который мы совместно сортируем, изучаем и оцениваем. Погрузившись в тему, рассматриваем эволюцию тяжелых танков, сравниваем английский «Черчилль», французский В1, советский КВ – 1, немецкий «Тигр» и советский ИС-2. Вторая мировая война стала первой и последней войной, в которой использовались тяжелые танки. Конструкторы разных стран искали оптимальное соотношение броневой защиты, огневой мощи и маневренности. Тяжелые танки предполагалось использовать при наступлении для прорыва обороны противника, но везде они эффективно использовались в обороне. Вторая мировая война стала апофеозом тяжелых танков.

Мальчикам нравится, что по истории танков они знают больше учителя, но от этого не зависит наш творческий союз, в котором все больше проявляется заинтересованность друг в друге. Совместными усилиями мы дольше всего работаем над выводами, подбираем точные слова для устной речи, учим текст наизусть, репетируем по таймеру. На конференции Гоша, разговаривая, сбивается. Но ведь он знает гораздо больше того, что можно рассказать за 10 минут выступления! Импровизирует и своими словами отвечает на все вопросы жюри. Это был важный опыт, добавивший ученикам уверенности в своих силах. В результате – первое место с комментарием: «Гоша, который много знает не только про тяжелые танки!» На самом деле Рома знает не меньше, но теряется на публике. При этом именно Рома кропотливо копается в источниках, делает презентацию, подбирает иллюстративный ряд. Я, как научный руководитель ребят, вижу своей задачей помочь ему преодолеть скованность и самому участвовать в выступлениях.

На X районной конференции «Родная земля глазами молодых» (2016-й год), Роман Журавлев и Георгий Корнеев занимают 1-е место в своей номинации. Их новая тема «Последний выстрел «Авроры», посвященная 75-летию подвига орудийных расчетов батареи «А», сформированной из дальнбойных пушек легендарного крейсера, защищавших Дудергофские высоты в сентябре 1941 года. Рома уже студент колледжа ГУАПа, но участвует в конференции в нашей команде. И что для меня важно, он выступает сам! Начинает выступление Гоша, Рома излагает основные положения исследования, Гоша делает выводы. Сделан шаг за пределы зоны комфорта и этот шаг успешен. Через пару месяцев, Рома выступает с этой работой на конкурсе в колледже. Выступает один. Занимает первое место. Горжусь его победой на конкурсе и победой над собой!

В конференции «Родная земля глазами молодых» 2017-го года Гоша участвует один. У Ромы нет возможности присоединиться – большая нагрузка в колледже. Значит, Георгию придется самому делать всю работу от начала до конца. Труднее всего будет заставить себя методично работать, ведь обычно монотонный труд брал на себя Рома. Но в целом продолжаем в том же русле: разрабатываем военную проблематику – подвиг курсантов-пограничников у Елизаветино в 1941-м году. Этот бой начался 18 августа 1941-го года. В процессе поиска информации по этой теме мы столкнулись с тем, что огромное количество материалов в интернете посвящено другому событию, произошедшему в этот день – взрыву плотины Днепрогэс при отступлении наших войск. Возник вопрос, какие еще события произошли 18 августа 1941-го года, и какое место среди них занимает бой у Елизаветино. Это и стало целью работы, а тема «Один день в истории: 18 августа 1941-го года».

В этот день, кроме уже названных событий, впервые была исполнена песня «Лили Марлен», переведенная на 48 языков мира и ставшая символом стремления солдат к мирной жизни. В СССР тогда отмечался День Авиации, летчик Дмитрий Оскаленко сбил 3 фашистских самолета, в США родился актер Кристофер Джонс. В этот же день был расстрелян священник РПЦ епископ Гавриил, началась депортация крымских немцев. Выяснилось, что многократное «интернет-эхо» взрыва Днепрогэс связано с обострением русско-украинских отношений в последние годы. С начала 2000-х годов ведется жаркая полемика о количестве жертв среди мирного населения при подрыве плотины. При этом ни та, ни другая сторона не имеет доказательной базы.

Ранжируем события, опираясь в первую очередь, на пространственный критерий: какие события затронули жителей города и района, области, страны, мира. 18 августа 1941-го совершили свой подвиг курсанты-пограничники, летчик Оскаленко. И таких были тысячи на всех фронтах Великой Отечественной. Из них как из кирпичиков складывался фундамент будущей Победы. Подвиг курсантов-пограничников значим для жителей Гатчинского района так же, как подвиг танкиста З. Колобанова, политрука А. Григорина, матросов батареи «А», летчиков В.Н. Гречишкина и А.И. Перегудова. Эти эпизоды войны для Гатчинской земли имеют огромное значение как символ стойкости и мужества наших земляков, всех защитников Отечества.

Как и все предшествующие работы мальчишек, эта работа была отмечена дипломом первой степени и при подведении итогов был особо отмечен ее исследовательский характер. Научно организованная исследовательская работа в школе помогает не только формированию характера, но и профессиональному самоопределению выпускников школы. Георгий Корнеев собирается поступать в ЛГУ им. Пушкина на факультет истории и социальных наук.

Желаю своим ученикам дальнейших успехов. Уверена, что опыт исследовательской деятельности и презентации своих работ, пригодится им в дальнейшем. Возможно, в будущем Георгий станет ученым, или придёт в нашу школу № 2 города Гатчины учителем истории.

УЧИТЕЛЬ ИСТОРИИ И ОБЩЕСТВОЗНАНИЯ ВЫСШЕЙ КАТЕГОРИИ, МБОУ «ГАТЧИНСКАЯ СОШ № 2»  
Е.Б. ДЬЯКОВА



Фото с конференции «Родная земля глазами молодых» 2017 год. Слева направо: Семенова Людмила Николаевна руководитель РМО учителей истории ГМР, кандидат исторических наук, доцент, преподаватель кафедры истории ЛГУ им. А.С. Пушкина - руководитель конференции, Дьякова Евгения Борисовна учитель истории МБОУ «Гатчинская СОШ № 2», Корнеев Георгий – ученик 11 класса МБОУ «Гатчинская СОШ №2» трехкратный победитель конкурса





**Санкт-Петербург и Ленинградская область приглашают**

Спектакль «Чужая жизнь»  
2 декабря в 14:00

КДЦ «Галактика». СПб, ул. Руставели 12 (вход с торца здания)

Можно ли прожить чужую жизнь и ощущать себя счастливым? Можно ли забрать себе то, что по праву считаешь своим, даже если это уничтожит счастье другого человека? Или же все-таки поговорка «на чужом горе счастья не построишь» верна? Спектакль бесплатный, но необходима регистрация. Ссылка на регистрацию <https://tlfenix.timepad.ru/event/622770/>

**Фестиваль огня и света «Вместе Зажигаем»**

1, 2 и 3 декабря, 19:00

СПб, парк имени Бабушкина

- Огненное, световое и лазерное шоу от лучших команд России;
- Массовый запуск в небо светящихся воздушных шаров;
- Билеты от 100 до 200 рублей;
- Насыщенная гастрологическая;
- Возможность выйти на сцену фестиваля и выиграть подарки.

**День Нюксенского района**

1 декабря

Санкт-Петербург, Дворец Труда на площади Труда, дом 4. Вологодское землячество приглашает на выставку-продажу брендовой продукции, презентацию Нюксенского района, концерт фольклорных коллективов. Здесь же пройдет презентация книги «Вологжане в 300-летней истории Санкт-Петербурга»

**ВЫБОРГСКИЙ МУЗЕЙ-ЗАПОВЕДНИК**

16.12.2017  
Выборгский замок  
Выставочный зал, 17:30

**День святой Люсии**

выступление «Хора Святой Люсии»  
выступление группы «DarkRiver»  
праздничное угощение  
турнир замковых рыцарей  
огненное представление

Цена билета  
400 руб/взр  
300 руб/дети 7-14,  
пенсионеры

Реконструкция, посвященная началу советско-финской войны 1939-40 гг.  
3 декабря

**НЕИЗВЕСТНАЯ ВОЙНА**

военно-историческая реконструкция  
событий советско-финляндской войны,  
о которой не принято вспоминать

**3 ДЕКАБРЯ**  
в 14.00

пос. Каменка  
Выборгского р-на  
Ленинградской обл.

**ИТАКА** недви́жимость

**СБЕРБАНК** Всегда рядом

АН «Итака» - «золотой партнер» «Сбербанка»

**ВСЕ УСЛУГИ**  
НА РЫНКЕ НЕДВИЖИМОСТИ  
ПОДБОР ИПОТЕЧНЫХ ПРОГРАММ  
ОЦЕНКА НЕДВИЖИМОСТИ

г. Гатчина, ул. Карла Маркса, 41  
(угол ул. Соборной)

**916-70-40** **76-112**

Квартиры в новостройках  
по ценам застройщиков в СПб и ЛО  
8-921-903-92-89 • [gatchina@itaka.ru](mailto:gatchina@itaka.ru)

**ПРОДАЖА**

**Комнаты**

**«ВАШ ВЫБОР»**

Чехова, 8, 3/5К, 16,4 м2 в 18-к.кв., ПП, все удобства, 950 т. р. ..... 8-921-301-98-54  
Подрядчикова, 5, 3/5ПН, ОП 31(17) м2, кух.5,4 м2, РСУ, ЛЗ, 2150 т. р. .... 8-921-301-98-54

**«Гатчинское городское агентство недвижимости»**

Урицкого. 14, 2/2К, 12,4 м2, кух. 12 м2, 850 т. р. .... 8-921-389-10-12

**«Гатчинский дом»(43-444, 33-271)**

Чехова, 9, 15,3 м2, 4/5К, ПП. .... 8-921-305-14-70  
Константинова, 17 м2, 5/5ПН, ВП. .... 8-921-305-14-70

**АН «Оксаны Дегтярёвой» (8-950-042-25-25)**

В 4-к.кв., ул. Крупской, д.2, ОП кв.- 77,9 м2, 1/5ПН, 970 т. р. .... 8-906-250-57-52

**ГТН Эстейт (8-911-913-60-04, 983-37-20)**

Сяськелево, 1/5ПН, УП, 17,1 м2 в 2-к.кв., ПП, 700 т. р. .... 8-921-375-12-47  
Чехова, 8, 3/5К, ОП 100 м2, комната 9,8 м2, 750 т. р. .... 8-911-913-60-04

**«Контакт»**

Красноарм., 26, 15 м2, 2/5К, в 3-к.кв., отлич. все уд-ва, 800 т. р. .... 8-904-330-15-82  
Зверевой, 5, 3/5, 17,5 м2 в 3-к.кв. лдж, 1150 т. р. .... 8-904-330-15-82  
Чкалова, 22 м2 в 3-к.кв., кух. 7, ПП, хор сост. 1350 т. р. .... 8-921-973-24-86  
Н.Свет, 17,5 м2 с блк, в 3-к.кв., с мебелью, ПП, док гот, 700 т. р. Т. .... 8-904-330-15-82

**«Свой Дом» (93-700)**

Киевская, 3-а, 11 и 17 м2; М.Верево, 17,2 и 12,7 м2 в 3-к.кв., УП. .... 8-921-979-71-44

**«Счастливый Случай» (96-475)**

Новоселов, 2/5К, в 2-х кв., ОП 44 м2, жил. 20 м2, балк., РСУ, ПП, 1050 т. р. .... 8-911-933-84-86

**«Феникс» (74-377)**

Верево, 18 м2 в 3-к.кв., 5/6, БЛ, ПП, 850 т. р. .... 8-921-365-21-65  
Б.Колпаны, 1/5, УП, в 3-к. кв., к-13,5 м2, кух-9 м2, 630 т. р. ПП. .... 8-921-365-21-65  
Кр проспект 19 2/4 К, 22 м2 в 3-к. кв, хор сост, ПП, 1300 т. р. .... 8-921-365-21-65

**1-комнатные квартиры**

**«АВИС» 8-812-953-00-41**

Шпаньково, 3/3БЛ, УП, ОП 39 м2, кухня 9 м2, лоджия 1190 т. р. .... 8-981-827-63-99

**«Арбат недвижимость»**

Волкова, д.1, корп.1, 1/9, 40 м2, кухня 9 м2, хорош. состояние, ПП, 1 собств., более 3х лет. .... 8-921-980-04-94  
Б. Колпаны, 4/5ПН, ОП 30 м2, кух. 5 м2, хор.состояние, ПП, 1550 т. р. .... 8-911-991-68-72

**«ВАШ ВЫБОР»**

Кобринно, Центральная, 3/5, ОП 42 (19) м2, кух. 12 м2, ХС, ПП, 1700 т. р. .... 8-921-959-19-43

**«Гатчинский дом» (43-444, 33-271)**

Гатчина, ул. Чкалова, УП, 1/4 К, 2015 г. п., ПП. .... 8-921-964-44-78  
Пудость, ул. Зайончковского, 11, УП, 4/5 БЛ, РСУ, Б, ПП. .... 8-921-305-14-70  
Сяськелево, УП, 4/5 БЛ, ПП. .... 8-921-921-90-21  
Киргетова, д.24, ХР, 3/4К, ССУ, Б, ПП. .... 8-921-305-14-70  
Чехова, д.26, УП, 1/12ПН, ПП. .... 8-960-283-54-85

**«Гатчинское городское агентство недвижимости»**

Рошинская 2, 4/5К, кух. 7м2, лодж., 2700 т. р. .... 8-952-224-76-30  
Войсковыи, 1/5К, кух. 6,3 м2, ПП, 1350 т. р. .... 8-921-389-10-12  
Войсковыи, 5/5ПН, кух. 8,5 м2, лодж., ПП, 1500 т. р. .... 8-921-389-10-12  
А.Зверевой, д.4, 1/5ПН, кух. 14,5 м2, ПП, 2350 т. р. .... 8-921-389-10-12  
Константинова 9, 4/5ПН, кух. 5 м2, балк., ПП, 2100 т. р. .... 8-911-273-59-24  
Рысева, 46, 2/2Д, кух. 8 м2, центр. уд. 1000 т. р. .... 8-921-364-68-82  
Торфяное 41, 4/5ПН, кух. 8 м2, 1800 т. р. .... 8-906-271-38-41  
Вырица, 2/2Д, кух. 6 м2, ПП, 550 т. р. .... 8-921-389-10-12

**ГТН Эстейт (8-911-913-60-04, 983-37-20)**

Рошинская, 15м2, 5/5БЛ, ОП 37 м2, ком. 18 м2, кух. 9 м2, СУР, лоджия, 3000 т. р. .... 8-906-252-52-08  
Сандалова, 1-А, 10/13ПН, ОП-34 м2, ком.16,5 м2, кух.8,5 м2, СУР, лоджия. .... 8-962-684-85-89  
Чкалова, 54-А, 2/2, ОП 28 м2, ком.17,5 м2, кух.5,5 м2, СУС, отл.сост, 1800 т. р. .... 8-911-913-60-04  
Рошинская, 2, 3/5БЛ, ОП 37 м2, ком.17,5 м2, кух.8,5 м2, СУР, лоджия, 2550 т. р. .... 8-911-913-60-04  
Елизаветино, 2/5бл, ОП 37 м2, ком. 17,5 м2, кух. 8,5 м2, лоджия, СУР, 1100 т. р. .... 8-911-913-60-04  
Тайцы, Калинина, 73, 2/3ПН, ОП 33 м2, ком.16 м2, кух. 9,5 м2, СУС, 1900 т. р. .... 8-911-913-60-04  
Пр. 25Октября, 27, 3/5К, ОП 32м2, ком. 18 м2, кух. 5,5 м2, СУС, 2450 т. р. .... 8-911-913-60-04  
ЖК Перспектива, 11/12, ОП 31 м2, жил. 2 м2, СУС, балкон, евро, 3250 т. р. .... 8-962-684-85-89

**АН «Оксаны Дегтярёвой» (8-950-042-25-25)**

Гатчинский район, д. Лампово, Совхозная ул., д. 17, 1/5, просторная, светлая, стеклопакеты, ОП 35,5 м2, кухня 8,5 м2, комната 17 м2, 1500 т. р. .... 8-952-238-09-01  
М. Верево, ул. Кириллова, д.5, к.1, 4/5, ОП-38 м2, балкон, треб. отделки, к. 17 м2, кух. 10 м2, цена 2200 т. р., торг. .... 8-906-250-57-52  
Сиверское г. п., ул. Строителей, д. 14, ОП 32,1 (17) м2, кухня 8,4 м2, ССУ, востр. кухня, дом 3-этажный, 2016 г. п., удобная инфраструктура, 1950 т. р. .... 8-952-238-09-01  
Тайцы, ул. Калинина, 73-а, ОП 41,8 (21,9) м2, кухня 9 м2. ССУ, 3/3, в собственности, ПП, электро. и сан. технической разводкой, котел (горячая вода и отопление), подключена газовая плита, 1970 т. р. .... 8-952-238-09-01  
Авиатрисы Зверевой, 8, 1/7, хороший ремонт, ОП 40,4 м2, кухня 8,5 м2, жилая 17 м2, СУР, лоджия, ПП, 2950 т. р. .... 8-952-238-09-01  
Крупской, д.7, ОП 30 м2, ССУ, комната 17 м2, балкон застеклен, угловая, хор. состояние, 3/5, 2350 т. р. .... 8-952-238-09-01  
Сиверский, ул. Военный городок, д.2, 4/7, ОП-37,41 м2, без отделки, проведена электроразводка, счетчики и радиаторы отопления, 1870 т. р. .... 8-906-250-57-52  
Киргетова, д. 14, 1/5, ОП-30,5, ком. 17 м2, кух. 5 м2, СУС, 1920 т. р. .... 8-906-250-57-52  
Суйда, ул. Центральная, д.14, 5/5, ОП 36, комната 17,5, кух. 8,5, лоджия, отличное состояние, цена 1850 т. р. .... 8-906-250-57-52

**«Контакт» (371-94)**

Рейзино, 3/4К, ОП 37 м2, кух. 8 м2, отличное состояние, 1550 т. р. .... 8-904-330-15-82  
М.Колпаны, ОП 32 м2, кух. 6 м2, ПП, 1200 т. р. .... 8-904-330-15-82  
Сандалова, 1а, 4/13, ОП 36 м2, кух. 8,5 м2, лдж, ПП, 2500 т. р. .... 8-904-330-15-82  
Рошинская, 15, 5/5, ОП 37 м2, кух. 8,5 м2, лдж, хор сост, 2800 т. р. .... 8-904-330-15-82

**АН «ЛИДЕР»**

Гагарина, 3/3, ОП 31 (19) м2, кух. 6 м2, балкон, СУС, 2300 т. р. .... 8-906-260-99-32  
Сяськелево, 4/5, 36/17/9, лоджия, 1250 т. р. .... 8-911-918-49-11  
Жабино, 1/3, 37/17/9, СУР, 1300 т. р. .... 8-906-260-99-32

**АН «Оксаны Дегтярёвой» (8-950-042-25-25)**

М. Верево, ул. Кириллова д.5 к.1, 4/6, ОП 38 м2, балкон, требует отделки, к. 17 м2, кухня 10 м2, 2200 т. р., торг. .... 8-906-250-57-52  
Сиверское г. п., ОП 32,1 м2, ССУ, Востр. кухня, 2016 г. п., инфраструктура и сообщение с транспортом, 1950 т. р. .... 8-952-238-09-01  
п. Тайцы, ул. Калинина, 73-А, ОП 41,8 (21,9) м2, ССУ, 3/3, в собств, ПП, электро. и сан. технической разводкой, котел (горячая вода и отопление), газовая плита, 1970 т. р. .... 8-952-238-09-01  
ул. Авиатрисы Зверевой 8, 1/7, хороший ремонт, ОП 40,4 (17) м2, кух. 8,5 м2, СУР, лоджия, ПП, 2950 т. р. .... 8-952-238-09-01  
Крупская, 7, ОП 30 (17) м2, ССУ, балкон застеклен, угловая, х. с. 3/5, 2350 т. р. .... 8-952-238-09-01  
Сиверский, ул. Военный городок, д.2, 4/7, ОП 37,41 м2, без отделки, проведена электроразводка, счетчики и радиаторы отопления, цена 1870 т. р. .... 8-906-250-57-52  
Киргетова, д.14, 1/5, ОП 30,5 м2, комната 17 м2, кух. 5 м2, СУС, 1920 т. р. .... 8-906-250-57-52

**«Новая квартира» (222-53)**

Урицкого 37, УП, кух. 9 м2. Недорого! .... 8-921-643-90-81  
Вырица, ул. Соболевского, 5/5К, хор.состояние. .... 8-921-643-90-81

**«Свой дом»(937-00)**

Пр.25 Октября, 52Б, 7/9, ХС, ПП. .... 8-911-194-94-24

**«Феникс» (74-377)**

Б. Колпаны, 3/5БЛ, ОП 33 м2, хороший ремонт, ВП, 1780 т. р. .... 8-921-365-21-65

**2-комнатные квартиры**

**«Арбат недвижимость»**

Сиверский, воен. город., 4/5, ОП 52 м2, кух. 9 м2, РСУ, балкон. .... 8-911-754-40-24  
Русинова, д. 18, 1 этаж, кирпич, ОП 42 м2, кух. 5 м2, хор. сост., 2100 т. р. .... 8-911-991-68-72

**«ВАШ ВЫБОР»**

Чехова, 13, 1/5К, ОП 45(16+12) м2, СМ. РСУ, более 3 лет, ПП, 2600 т. р. .... 8-921-959-19-43  
Радищева, 16, 3/5БЛ, ОП 45 (11+19) м2, СМ, кух.5,4 м2, ССУ, Б, ПП, 2550 т. р. .... 8-921-301-98-54  
Слепнева, 15, 2/5БЛ, ОП 53 (17+12) м2, к.8,5 м2, РСУ, СЗ, СП, 3300 т. р. .... 8-921-950-08-31  
Н.Учхоз, 4/5К, ОП 48 (11+15)ИЗ, кух.7,8, РСУ, СП, Б, более 5лет, 1600 т. р. .... 8-921-950-08-31  
Военлетов 4, 3/5БЛ, ОП 54 (17+12) м2, кух.8,5 м2, РСУ, ЛЗ, СП, 3300 т. р. .... 8-921-646-94-63

**«Гатчинское городское агентство недвижимости»**

Др. Горка, 1/2К, кух. 5,5 м2, ПП, 1150 т. р. .... 8-921-389-10-12  
Красноармейский, 13, 1/6К, 103 м2, кух. 35 м2, 6500 т. р. .... 8-921-389-10-12  
Сяськелево, 5/5ПН, кух. 8 м2, лодж., 1500 т. р. .... 8-921-389-10-12  
Чехова, 16, 1/5ПН, кух. 5 м2, ПП, 2500 т. р. .... 8-921-389-10-12  
Новоселов, 4, 5/5К, кух. 5,5 м2, балк., 2600 т. р. .... 8-921-389-10-12  
К.Маркса, 46, 4/5ПН, кух. 5,5 м2, 2850 т. р. .... 8-921-389-10-12  
Верево, 5/5К, кух. 5 м2, балк., 2400 т. р. .... 8-921-389-10-12  
Радищева, 18, 4/5ПН, кух. 5,5 м2, балк., 2550 т. р. .... 8-921-389-10-12  
7-й Армии, 15-а, 5/5ПН, кух. 5 м2, ПП, 2600т.р. .... 8-921-305-14-64  
Миные, 4/5ПН, кух. 10,5 м2, лодж., ПП, 2200 т. р. .... 8-960-271-71-91  
Рысева, 53, 2/2К, кух., 7,5 м2, ПП, 2000 т. р. .... 8-921-364-68-82  
Сиверский, 5/5ПН, кух. 8 м2, евро, ПП, 3100 т. р. .... 8-960-271-71-91  
Никольское, 2/5К, кух. 5,5 м2, балк., ПП, 1800 т. р. .... 8-921-305-14-64

**«Гатчинский дом» (43-444, 33-271)**

Гатчина, ул. Киргетова, ХР, 1/4 К, ИЗ, ПП. .... 8-921-921-90-21  
Ст. Низковицы, ХР, 2/2 К, ИЗ, ПП. .... 8-921-921-90-21  
Гатчина, ул. Радищева 4, УП, 80 кв.м., 4/5 К, ПП. .... 8-921-921-90-21  
Гатчина, ул. Леонова 16, ХР, 5/5 БЛ, РСУ, балкон, ПП. .... 8-965-076-35-11  
Корписалово, ХР, 1/2 К, ИЗ, ПП. .... 8-921-921-90-21  
Кобринское, ХР, 1/2 К, ИЗ, ПП. .... 8-921-921-90-21  
Чехова, д.26, УП, 3/12ПН, ПП. .... 8-960-283-54-85  
Луйсковыи, ХР, 2/2К, СМ, ПП. .... 8-960-283-54-85

**«Контакт» (371-94)**

Соборная, 23, 4/4К, ОП 43 м2, кух 5,5 м2, смеж комн, блк, ПП, 2600 т. р. .... 8-904-330-15-82  
Б.Колпаны, 5/5, УП, хор сост, кух мебель, 2550 т. р. .... 8-904-330-15-82  
Н.Свет, 3/5, ОП 54 м2, кух. 8,5 м2, лдж, 2100 т. р. .... 8-904-330-15-82

**«АН Оксаны Дегтярёвой» (8-950-042-25-25)**

пос. Шпаньково ул. А. Рыкунова, д. 6., 1/4, ОП 52,2 м2, к-ты (17+12) м2, кух. 8,5 м2, СУР, балкон, отл. сост., ПП, 2500 т. р., торг. .... 8-931-241-18-46  
пос. Шпаньково, ул. А. Рыкунова, д. 7, 2/2, ОП 42,3 м2, к-ты (15+8) м2, кух.8 м2, СУР, лоджия, ПП, 2100 т. р. .... 8-931-241-18-46  
п. Кобринское, ул. Центральная, 2/2, ОП 44 м2, комнаты изолированные, центральные коммуникации. ПП, 1100 т. р. .... 8-906-250-57-52  
Подрядчикова, 115, ОП 44 м2, комнаты смежные, х. с., СУР, 3000 т. р. .... 8-906-250-57-52  
Солнечный переулок, 44х, СУР, ОП 43,4(17,1+13,7) м2, в х. с., в собственности, тихий р-он, центр, поликлиника, ВП, 2650 т. р. .... 8-952-238-09-01  
Крупской, д. 6, 5/5, ОП 44 м2, комнаты (16,4+14) м2, кух.5 м2, СУР, газовая колонка новая, 2600 т. р. .... 8-906-250-57-52

**АН «ЛИДЕР»**

Сяськелево, 5/5ПН, ОП (54+31+9) м2, 1650 т. р. .... 8-906-260-99-32  
Сяськелево, 1/5, 54/30/9, лоджия, 1800 т. р. .... 8-906-260-99-32

**«Новая квартира» (222-53)**

Новоселов, д. 2, кух. 8,6 м2, отличное состояние. Т. .... 8-921-643-90-81  
Гагарина 21, Сталинка. .... 8-921-643-90-81  
Тайцы, ул. Калинина, 2/2Д, все удобства. .... 8-921-643-90-81

**«Счастливый случай» (96-475)**

Б. Колпаны, 1/5БЛ, ОП 44 м2, жил. 30 м2, РСУ, кух. 6 м2, ХС. .... 8-911-933-84-86

**«Свой дом» (937-00)**

Пр. 25 Октября, Зверевой, УП, ХС, более 3 лет. .... 8-911-194-94-24  
Тайцы, Санаторская 12, 5/5, УП, ПП. .... 8-921-979-71-44

**«Феникс» (74-377)**

Пр. 25 Октября, Зверевой, УП, ХС, более 3 лет. .... 8-911-194-94-24  
Тайцы, Санаторская 12, 5/5, УП, ПП. .... 8-921-979-71-44  
Слепнева, 15, 4/5, ТСЖ, ОП 57 м2, к-9 м2, изол, х/с, ПП, 3400 т. р. .... 8-921-365-21-65  
7 Армии, 9, 3/4К, без колонки, х/с, ПП, 2650 т. р. .... 8-921-365-21-65  
Радищева, 5, 5/5К, ОП 44 м2, изол, х/с, ПП, 2790 т. р. .... 8-921-365-21-65  
Кр.Военлетов 6, 1/8К, ТСЖ, ОП 57 м2,сигнализ, х.с., ПП, 3700 т. р. .... 8-921-365-21-65  
П.Сиверский, в/городок, 3/5, ОП 47 м2, кух. 8,5 м2, изол, х/с, ПП, 1990 т. р. .... 8-921-365-21-65

**ГТН Эстейт (8**



ГТН Эстейт (8-911-913-60-04, 983-37-20)

Келози, 2/2БЛ, ОП 58.9 м2, кух.5 м2, СУР, балкон, 2100 т. р. . . . . 8-962-684-85-89
Чкалова, 13, 5/5ПН, ОП 74 м2, кух.9 м2, СУР, лоджия. . . . . 8-921-316-53-07
7Армия, 6, 3/5К, ОП 63.2 м2, кух. 9 м2, СУР, лоджия,
5900 т. р. . . . . 8-921-316-53-07
Гагарина, 17, 1/3, стал, ОП 78.3 м2, кух. 9,5 м2, СУР,
8000 т. р. . . . . 8-921-316-53-07
Чехова, 13, 2/5, ОП 74 м2, кух.19 м2, СУР, 5400 т. р. . . . . 8-921-316-53-07
Соборная,14, 2/3К, ОП 73.4 м2, кух. 8.5 м2, СУР, 4850 т. р. . . . . 8-911-913-60-04
Войсковицы, 3/5К, ОП 61.2 м2, кух.7.4 м2, СУР, лоджия,
2500 т. р. . . . . 8-911-913-60-04

«Контакт» (371-94)

Рыбачий пер, 2/2К, коттеджа, ОП 50 м2, все уд-ва, 2600 т. р. . . . . 8-904-330-15-82

АН «ЛИДЕР»

Б.Авиаторов, 1/6, ОП 110 м2, кух., 10 м2, 2 СУ, 7400 т. р. . . . . 8-906-260-99-32
Сяськелево, 2/5ПН, 72/45/9, лоджия, 2700 т. р. . . . . 8-906-260-99-32

«Новая квартира» (222-53)

Кныша, 16, ПП, 3900 т. р., свободна. . . . . 8-921-643-90-81

«АН Оксаны Дегтярёвой» (8-950-042-25-25)

д. Суйда, ул. Центральная, д.5-а, 1/2, ОП 58 м2, СУР,
2000 т. р. . . . . 8-906-250-57-52
Карла Маркса, д.69, 5/5, ОП 58,4 (19,3+14+10,7) м2, СУР,
кух. 5м2, сост.хор., балкон застеклен, ВП, 3450 т. р. . . . . 8-931-241-18-46
Рошинская, 5/5, ОП 72 м2, комнаты изолированные,
лоджия, СУР, требует ремонта, ВП, 4400 т. р. . . . . 8-906-250-57-52
Подрядчинова, д.14, 5/5К, ОП 50,8 м2, комнаты смежные
(17+9) + изолированная 9, кух 5,5, РСУ, балкон застекленный,
стеклопакеты, ПП, 3200 т. р. . . . . 8-960-273-32-99
Чкалова, 13, 1/5ПН, ОП 73 м2, комнаты (17,1+17,3+12,7) м2,
изолированные, кух 8,5, РСУ, лоджия, 4300 т. р. . . . . 8-960-273-32-99

«Свой дом» (937-00)

Рошинская, 4, 1/2К, ВУ + камин, выс. 4 м., ПП. . . . . 8-911-961-03-43
Детскосельская, 2/2Д, ч/у, ПП, 1100 т. р. . . . . 8-950-024-38-05

«Счастливым случаем» (96-475)

Зверевой, 20-1, 5/9ПН, ОП 74 (17,5+13+13) м2, кух. 9 м2,
лодж.заст., ПП. . . . . 8-911-933-84-86
Пр. 25 Октября, 37, 4/5К, общ. 56 м2 (15+12+11) м2, РСУ,
центр. гор. ПП. . . . . 8-911-933-84-86

«Феникс» (74-377)

Хохлова, 15, 5/5К, ОП 83 м2, кух. 16 м2, х/с, ПП, 5980 т. р. . . . . 8-921-365-265
Кр.Военлетов, 6, ОП 92 м2, лодж., кух. 15 м2, ТСЖ, х/с,
6290 т. р. . . . . 8-921-365-21-65
М. Колпаны, м-р «Речной», ОП 100 м2, 3 этаж, 2 лодж.,
2 СУ, х.с., ПП, 6100 т. р. . . . . 8-921-365-21-65
Кр. Проспект, 19, 4/4, ОП 97 (25) м2, (15+15) м2, 8 м2,
кух. 9 м2, 6850 т. р. . . . . 8-921-365-21-65

4-5-6-комнатные квартиры

«Арбат недвижимость»

4-к.кв., Пр. 25 Октября, д. 56, 3/5, 98 м2, кухня 8 м2, две
лоджии, евроремонт, ПП. . . . . 8-911-754-40-24

«Гатчинское городское агентство недвижимости»

Пудомяги, 14, 2/5ПН, кух. 5,5 м2, ПП, 2500 т. р. . . . . 8-921-389-10-12

ГТН Эстейт (8-911-913-60-04, 983-37-20)

4-к.кв., Гагарина, 25, 1/5, ОП 60,7м2, кух.5,5 м2, СУР,
стеклопакеты, 3650 т. р. . . . . 8-906-252-52-08
4-к кв., Чехова, 13, 2/5К, ОП-75 м2, кух. 5,5 м2, евро,
5400 т. р. . . . . 8-921-316-53-07

«АН Оксаны Дегтярёвой» (8-950-042-25-25)

Малое Верево, Кириллова, 14 к, 5/5, ОП 74 (17+12+10+11)
м2, х. с., комнаты смежно-изолированные, лоджия
застеклена, теплая, 3500 т. р. . . . . 8-906-250-57-52
Куприна, д.42, 5/5, ОП 61 м2, кухня 5,5 м2, комнаты
17,5+9+9+12, ССУ, балкон, встроенная кухня, в
собственности более 5 лет, ВП, 3300 т. р. . . . . 8-960-273-32-99

«Новая квартира» (222-53)

Хохлово Поле, УП, 4-й этаж, кухня 9 м2. . . . . 8-921-643-90-81

«Счастливым случаем» (96-475)

4-к.кв., Слепнева, 4, 2/5ПН, ОП 79,5 м2, жил. 56,9 м2,
PCY, отл.сост., ПП, лод.заст. . . . . 8-911-933-84-86

УЧАСТКИ

«Арбат недвижимость»

Н. Учхоз, 6 соток, не разработан, эл-во – есть возм. подкл.,
лет. водопровод, 350 т. р. . . . . 8-981-699-87-30
Н.Свет, 12 соток, ИЖС, эл-во, вода, 1100 т. р. . . . . 8-911-991-68-72

«Гатчинское городское агентство недвижимости»

Романовка, ЛПХ, 12 сот., новая баня, 1100 т. р. . . . . 8-952-224-76-30
Пудомяги, ЛПХ 6 сот., эл-во, 550т.р. . . . . 8-921-389-10-12
Педлино, САД, 6 соток, эл-во, 680т.р. . . . . 8-921-364-77-37
Смольково, ЛПХ, 40 сот., эл-во, 2000 т. р. . . . . 8-921-389-10-12
Н.Свет, ЛПХ, 8 сот., 300 т. р. . . . . 8-906-271-38-17
Дружноселье, сад-во, 10 сот., эл-во, 350 т. р. . . . . 8-921-389-10-12
Строганово, сад-во, 6 сот., свет, 320 т. р. . . . . 8-921-389-10-12
Вырица, сад-во, «Ухта», 6 сот. свет, 470 т. р. . . . . 8-921-389-10-12

«Гатчинский дом» (43-444, 33-271)

Выра, ул. Сосновая, ИЖС, 16 соток, 100 м. до р. Оредеж . . . . . 8-921-921-90-21
Педлино, 8 соток, СТ «Градостроитель», ПП. . . . . 8-921-921-90-21

ГТН Эстейт (8-911-913-60-04, 983-37-20)

Дылици, 15 соток, ЛПХ, не разработан, 850 т. р. . . . . 8-911-913-60-04
Сад-во «Поддубье», 10 соток, 290 т. р. . . . . 8-911-913-60-04
Рождество, 12 сот, ИЖС, эл-во, 850 т. р. . . . . 8-911-913-60-04
Косколво, ЛПХ, 10 соток, эл-во, колодец, 350 т. р. . . . . 8-906-252-52-08
Новокузнецово, ЛПХ, 14соток, 850 т. р., торг. . . . . 8-906-252-52-08
Елизаветино, ЛПХ, 15 соток, аренда, 550 т. р. . . . . 8-906-252-52-08
Учхоз, сад-во Пламя, 12сот., домик, теплица, 1090 т. р. . . . . 8-921-316-53-07
Строганово, сад-во Нейтрон, 6 сот., 750 т. р. . . . . 8-921-316-53-07
Кобрино, сад-во, 5,25 соток, разработан, посадки, 350 т. р. . . . . 8-911-913-60-04
Рождество, 10сот, сад-во, не разработан, 800 т. р. . . . . 8-921-316-53-07
Сяськелево, СНТ «Здоровье», 6 сот, не разработан, эл-во,
250 т. р. . . . . 8-906-252-52-08
Ижора, ЛПХ, 22сот, эл-во, скважина , баня, погреб,
1150 т. р. . . . . 8-906-252-52-08

«Контакт» (371-94)

Гатчина, 5 соток, Подъездная дор, ИЖС, дом под снос,
700 т. р. . . . . 8-904-330-15-82

АН «ЛИДЕР»

Сяськелево, ЛПХ, 15 сот., эл-во, газ, 770 т. р. . . . . 8-906-260-99-32
Сяськелево, ЛПХ, 25 сот., ПП, 1000 т. р. . . . . 8-906-260-99-32
Елизаветино, 15 сот., эл-во, 990 т. р. . . . . 8-906-260-99-32
Петрово, ИЖС, 10,5 сот., 1050 т. р. . . . . 8-906-260-99-32
Дылици, 20 сот., эл-во, 900 т. р. . . . . 8-906-260-99-32
Сяськелево, 6 соток, эл-во, 280 т. р. . . . . 8-911-918-49-11
Сяськелево, ЛПХ, 20 сот., эл-во, газ, 1100 т. р. . . . . 8-911-918-49-11

«Новая квартира» (222-53)

Д. Тяглино (Войсковицы), 60 соток, ИЖС. . . . . 8-921-643-90-81

«АН Оксаны Дегтярёвой» (8-950-042-25-25)

Романовка, 10 сот, ЛПХ, с правом прописки, сухой подъезд,
свет, есть выход к реке, 950 т. р. . . . . 8-906-250-57-52
Романовка 12 соток, ровный, сухой, огорожен.
электричество 15 кВт, в собственности, возможен торг,
1390 т. р. . . . . 8-952-238-09-01
10 соток, д. Дони, ИЖС, хорошая трансп. доступность,
эл. столб - рядом с участком, 1100 т. р. . . . . 8-906-250-57-52
Высокоключевой, 5,5 соток, ЛПХ, разработанный, рядом
с участком есть эл. столб, 700 т. р. . . . . 8-906-250-57-52
Суйда, СНТ «Егерское», 7 сот, эл-во, подъездные дороги,
не разработан, цена 470 т. р. (торг), . . . . . 8-906-250-57-52
Суйда, СНТ «Лесное» участок, 7 сот, хорошая доступность
450 т. р. . . . . 8-906-250-57-52

«Свой дом» (937-00)

Участок на Соитю. . . . . 8-950-024-38-05

«Счастливым случаем» (96-475)

Вырица, массив «Новинка», СНТ«Контакт», 6 соток,
фундамент бхб, баня, сарай. . . . . 8-911-933-84-86

п. Торфяное, 18-6, уч. 13,5 сот., свет 15 кВт, 3 фазы, центр.
водопр., посадки ,сарай. . . . . 8-911-933-84-86

«Феникс»

Сад, «Луч», пл.Татьянино, 9сот., свет, скважина, сад,
600 т. р. . . . . 8-921-365-21-65

Дома

«АВИС» 8-812-953-00-41

Рейзино, дача, ОП 50 м2, 6 соток, вода, свет, 990 т.р., торг . . . . . 8-981-827-63-99

«Арбат недвижимость»

Малые Борницы, 15 сот., ИЖС, 155 м2, газ, вода, свет
15 кВт, новый дом, локальная канализация, 4700 т. р. . . . . 8-911-754-40-24
Рождество, 17 соток, бревно, эл-во, скважина, септик,
ОП 130 м2, ПП, 2100 т. р. . . . . 8-981-699-87-30
Большое Рейзино, 15 соток, ИЖС, новый зимн. брев.
дом 81 м2, электричество, 3100 т. р. . . . . 8-981-699-87-30

«ВАШ ВЫБОР»

Пудость, Мыза-Иван., дом 48 м2, 10 сот., вода, свет,
1350 т. р. . . . . 8-921-959-19-43

«ГАТЧИНСКИЙ ДОМ» (43-444, 33-271)

Мыза-Ивановка, ИЖС, 50 м2, 10 соток, ПП. . . . . 8-921-921-90-21
Строганово, сад-во, 210 м2, все удобства, 12 соток. . . . . 8-921-964-44-78
Кобрино, СТ Буревестник-3, 75 м2, 2-х эт., 15 соток . . . . . 8-921-921-90-21
Педлино, СТ Градостроитель, 135 м2, 9,5 соток, ПП. . . . . 8-921-921-90-21
Строганово, СТ Протон, 62 м2, 14 соток, ПП. . . . . 8-921-921-90-21
Сад, дом, Пудость, сад-во, постройки и посадки, 5 соток. . . . . 8-921-305-14-70

«Гатчинское городское агентство недвижимости»

Пегелево, ИЖС, 120м2, уч. 14 сот., 6800 т. р. . . . . 8-921-389-10-12
Межно, ИЖС, 44 м2, брус, уч. 12 сот., 3500 т. р. . . . . 8-952-224-76-30
Кобрино, сад-во, бревно, 48 м2, уч. 6 сот., 900 т. р. . . . . 8-921-389-10-12
Корпиково, ИЖС, 19 сот., бревно 40м2, 2950т.р. . . . . 8-906-271-38-41
Красницы, САД, дом , ОП 56м2, уч. 6 сот, 1700т.р. . . . . 8-921-305-14-64
Вырица, САД «Ухта», дом, ОП 26м2, уч. 6 сот. 550т.р. . . . . 8-952-224-76-30
Торфяное, 1/2 дома, 44м2, уч. 12 сот. бревно, 900т.р. . . . . 8-921-389-10-12
Мыза-Ивановка, ИЖС, 11 сот., 126 м2, блочный,
4000 т. р. . . . . 8-921-305-14-64
Гатчина, ИЖС, 6 сот., кирп., 55 м2, 1350 т. р. . . . . 8-921-389-10-12
Гатчина, ИЖС, 6 сот., 200 м2, все комм., 6000 т. р. . . . . 8-921-389-10-12

ГТН Эстейт (8-911-913-60-04, 983-37-20)

Красницы, СТ»Лиизтовец», 9сот, 2-эт.дом 6х9, баня,
беседка, гараж, гост.дом, 2100 т. р. . . . . 8-906-252-52-08
Орлино, СНТ, 19 сот, дом 45 м2, гост.дом, эл-во,
водопровод, газ, 2990 т. р. . . . . 8-906-252-52-08
Кобрино, СНТ, 7сот, дом/бревно, сайдинг, камин, баня,
хозблок, эл-во, скважина, водпрвод, 1990 т. р. . . . . 8-921-316-53-07
Мыза-Ивановка, кирпич, ОП 71м2, скважина, котел,
эл-во, 4100 т. р. . . . . 8-906-252-52-08
Кобрино,СНТ «Природа», 6 сот,дом,сад,скважина,эл-во,
1250т.р. . . . . 8-906-252-52-08
Мариенбург, кирпич, ОП 83 м2, 5,5соток, 3050 т. р. . . . . 8-962-684-85-89
Б.Резино,сад-во,10соток,ОП 8 бм2,1800т.р. . . . . 8-906-252-52-08
Романовка,сад-во,9сот.,дом 6х6,1500 т. р. . . . . 8-906-252-52-08
М.Тайцы,сад-во,10сот,бхб,баня,сарай,подвал. . . . . 8-906-252-52-08
М.Колпаны,сад-во,ОП-63,5м,7,5сот+6аренда,баня. . . . . 8-906-252-52-08
С.Черницы,сад-во,бревно,газ-баллон,эл-во,скважина,
1350т.р. . . . . 8-906-252-52-08
Скворицы, ЛПХ, 20сот, дом бхб,эл-во,скважина,
1800 т. р. . . . . 8-906-252-52-08
Елизаветино, ОП 172 м2, 34 сот, баня,беседка. . . . . 8-906-252-52-08
Пригородный, ОП 204 м2, 12 сот, ИЖС,без внут.отд. . . . . 8-921-316-53-07
Войсковицы, 2-х эт.дом, ОП 98 м2, ЛПХ, 21 сот,
4390 т. р. . . . . 8-921-316-53-07

«Контакт» (371-94)

Химози, ОП 60 м2, газ, скважина, 6сот, баня, гараж,
2800 т. р. . . . . 8-904-330-15-82

АН «ЛИДЕР»

Кобрино, ОП 42 м2, 8 сот., вода, эл-во, 900 т. р. . . . . 8-906-260-99-32
Малые Борницы, ОП 35 м2, 15 сот., газ, эл-во, 1550 т. р. . . . . 8-906-260-99-32
Межно, ОП 60 м2, 20 соток, выход к реке, 2300 т. р. . . . . 8-906-260-99-32
Малые Борницы, ОП 120 м2, 2 эт., 14 сот., газ, эл-во,
5000 т. р. . . . . 8-906-260-99-32
Гатчина, ОП 90 м2, 2 эт., 7,5 сот., вода, эл-во, 3500 т. р. . . . . 8-967-591-96-40

АН Миллениал (8-900-640-63-70)

ОП 57 м2, Сиверский, 12сот., ИЖС, 2800 т. р. . . . . 8-996-786-41-92

«Новая квартира» (222-53)

Строганово, садовый дом, отличный сад, обжитое сад-во. . . . . 8-921-643-90-81
Гатчина, жилой дом на ул. Кузьмина, 6 сот., центр.вода,
рядом газ. . . . . 8-921-643-90-81

«АН Оксаны Дегтярёвой» (8-950-042-25-25)

2-х этажный кирпичный дом, ОП 130 м2, 6 соток, участок
ровный, разработанный на участке построена зона барбекю
и сарай, на 1 эт. – кухня 13 м2, ССУ, канализация септик,
проведен водопровод и электричество, 3200 т. р. . . . . 8-952-238-09-01

«Свой дом» (937-00)

Зимние дома: Гатчина, Б.Верево, Вырица, сад-ва Гатчины,
Суйда. . . . . 8-921-979-71-44
Дома в Гатчине, Терволово, Черницах, Дони, Вырице. . . . . 8-921-979-71-44
Дома в Ваялово. 8-950-024-38-05

«Счастливым случаем» (96-475)

Сусанино, дом брус, ОП 78 м2, 2-х эт., недострой, 10
сот., газ, свет, вода центральная, ПП. . . . . 8-911-933-84-86
Коммунар, дом брев. 1-эт., ОП 233,6 м2, жил.
(81,7 + 45,9) м2, кух. 60,8 м2, баня, туал./тулец., 9 сот., ПП. . . . . 8-911-933-84-86

«Феникс» (74-377)

Н. Хинколово, кирп., 23 сотки, ОП 116 м2, гараж, озеро,
ПП, 3400 т. р. . . . . 8-921-365-21-65
Тайцы, Островского, 1 2 сот, кирп, тр.рем, ц.газ, ПП,
2990 т. р. . . . . 8-921-365-21-65

«Новая квартира»

Продам (сдам) коммерческое помещение 40 м2,
ул. К.Маркса, 36-а. . . . . 8-921-643-90-81

АН «Оксаны Дегтярёвой» (8-950-042-25-25)

Квартиры 1-2-к.кв., в строящемся доме д. Сяськелево, ул.
Школьная 16, срок сдачи II квартал 2017 г., ДДУ 214-ФЗ,
42 т. р./м2. . . . . 8-921-939-02-99
Гараж, Красносельское шоссе, кооператив «Лада», 6/12,
эл-во 380Вт, сдвоенный, в собственности, новая крыша,
500 т. р. . . . . 8-952-238-09-01

Утепленный гараж, 6х6 м, кооператив «Лада», в гараже
есть яма, новая крыша, электричество 380в, установлена
центральная балка под установку тельфера,
в собственности. 280 т. р. . . . . 8-952-238-09-01
Тайцы, ул. Калинина, 1-к.кв. в строящемся доме, 214ФЗ,
рассрочка платежей, срок сдачи дома апрель 2018г.,
43 т. р. за м2. . . . . 8-950-042-25-25
Тайцы, ЖК. «Демидовский парк» 1-2-3-к.кв в
строящемся доме, 214 ФЗ, рассрочка платежей, срок
сдачи дома 4 квартал 2017г., цена за м2 от 48000 т. р. . . . . 8-950-042-25-25
Сиверский военный городок, квартиры в доме
комфорт-класса, высокая степень готовности дома, центр.
коммуникации, включая газ, на 1-ом этаже расположены
коммерч.комещения. Срок сдачи – конец 2 квартала 2017
года, 50000 руб./м2 на первые десять квартир. . . . . 8-950-042-25-25
К. Маркса, д.10, цокольный этаж, ОП 55 м2, под магазин,
ССУ, цена 4000 т. р. . . . . 8-960-273-32-99

ГТН Эстейт (8-911-913-60-04, 983-37-20)

Кирпичный гараж в центре города. Свет, яма. Земля
и строение - в собственности. . . . . 8-911-913-60-04

«Феникс»

СДАМ:

«Контакт»

Сдам 2-к.кв., Русинова, 2/2К, кух. 5,5 м2, мебель, ТВ,
16 т. р. + свет. . . . . 8-904-330-15-82

«Феникс» (74-377)

Сниму от хозяина квартиру, комнату на Ваших условиях. . . . . 8-921-365-21-65



Приглашаем на экскурсии!

Выставка одного экспоната «Царский трофей».
С 24 ноября
Гатчинский дворец
На выставке представлено чучело головы зубра – охотничий
трофей Александра II.



**Внимание!**

Рубрика предназначена только для частных объявлений.

Частные объявления, содержащие рекламу услуг, предложения оптовых партий товаров, объявления о купле-продаже автомобилей, аудио- и видеотехники, продаже животных, продаже, обмене, аренде недвижимости — платные. Стоимость одного объявления (до 80 печатных знаков) — от 50 до 100 рублей (в зависимости от рубрики). При подаче объявлений в рубрику «Знакомства» при себе иметь документ, удостоверяющий личность.

**Прием платных частных объявлений** в рабочие дни с 09.00 до 18.00 по адресу пр. 25-го Октября, дом 33/1.

**Прием бесплатных частных объявлений** по телефону 930-33 по понедельникам и по четвергам с 14.00 до 16.00

Ответственность за содержание частных объявлений несет рекламодатель.

**УСЛУГИ**

■ Я помогу Вам вспомнить молодость! Оцифровка киноплёнок и видеокассет. Не дайте кассете исчезнуть! Т. 989-11-99, 8-951-662-64-79, Александр

■ Сантехник-профессионал выполнит любые работы по профилю. Водоснабжение: установка смесителей, душевых кабин, ванн, унитазов и т. д. Отопление: монтаж котлов и батарей всех типов. Доставка материалов. Пенсионерам — скидки. Гарантия, качество. Т. 8-921-871-09-46, Павел Вячеславович

■ Ремонтно-отделочные работы в квартирах, офисах, магазинах и т. д. Кафель, сантехника, электрика, косметический ремонт и т. п. Т. 8-905-289-69-48, Алексей.

■ К в а л и ф и ц и р о в а н н а я медсестра с огромным опытом работы (в т. ч. в реанимации) делает на дому капельницы, внутримышечные и внутривенные инъекции, ставит внутривенные катеторы и др. (только в Гатчине). Т. 8-952-206-88-22 (Диплом Ш № 295024 от 29.06.74 г. Сертификат № 7438 от 07.12.15 г.) О возможных противопоказаниях проконсультируйтесь со специалистом.

■ Грузоперевозки до 1,5 тн. Т. 8-921-42-69-105, Александр

■ Мастерская по ремонту мебели производит перетяжку мягкой мебели на

**УГОЛЬ В МЕШКАХ.  
ДРОВА В СЕТКАХ.**

**ТЕЛЕФОН  
+ 7-904-616-52-90**

**УГОЛЬ  
УГОЛЬ В МЕШКАХ  
ДРОВА  
ДОСТАВКА**

Тел. 8 (812) 931-32-70

дому, замену пружин, поролон, механизмов трансформации. Большой выбор качественных обивочных материалов. Высокий профессионализм работы. Возможна модернизация модели. Т. 44-782, 911-966-57-29. eningrad-mebel.ru

■ П а с с а ж и р с к о е такси для большой компании. К вашим услугам 8-местный Mercedes-Benz Vito. Быстро, комфортно, безопасно, недорого. Подробности по телефону +7-950-222-11-44.

■ Установка, подключение, настройка спутниковых антенн НТВ+, Триколор. Усилители сотовой связи, GSM-сигнализации, видеонаблюдение. Низкие цены. Гарантия. Т. 8-921-759-73-87

■ Ремонт телевизоров, ЖК-мониторов. Т. 8-921-927-96-06

■ Услуги по работе с электричеством. Т. 8-906-274-10-94

■ Сантехнические работы: демонтаж и установка унитаза, ванн, смесителей, стиральных машин, установка счетчиков на воду, замена труб металлы на пластик. Тел. 8-921-654-77-90

■ Строительные и отделочные работы. Быстро, качественно, недорого. Т. 8-951-683-57-09 (335-12 вечером)

■ Ремонт квартир. Поклейка потолков, стен. Качественно и недорого. Т. 8-981-711-37-25

■ К о с м е т и ч е с к и й ремонт: обои, шпатель, окраска и т. д. Недорого. Т. 8-921-645-16-99, 211-25

■ Экскаватор-погрузчик. Выкопаем яму под фундамент, траншею, пруд; планировка участков, канализация, колодец (до 5 м) + монтаж, погрузка и многое другое. Недорого. Т. 8-921-653-97-02

■ Ремонт теле-радиоаппаратуры, стиральных машин, спутниковых ресиверов и т. д. Т. 8-906-279-14-40, 42-503

■ Ремонт холодильников. Импортное и отечественное производство. Скидки — льготникам. На всю работу — гарантия. Т. 8-999-21-17-133, Максим

■ Продукция Faberlic: косметика, парфюмерия, бытовая химия, товары для здоровья, одежда. Скидки до 50%, подарки. Т.

8-911-171-37-50. Заказ по каталогу или в Интернет-магазине <http://705719239.shop.faberlic.com>

■ Экскаватор-погрузчик Terex. Все виды земляных работ. Надежно, качественно, недорого. Т. 8-921-987-88-48

■ Пассажирские перевозки до 8 + 8 человек. ЛЮ, Россия. Круглосуточно, лицензия, нал/безнал. Т. 8-905-212-28-02, 8-909-585-09-00

■ Грузоперевозки до 2,5 тн, а/м Газель Некст, термокузов дл. 3 м, шир. 2 м, выс. 1,8 м. Т. 8-921-427-91-96, Дмитрий.

Ремонт любых холодильников на дому. Качество, гарантия. Продам новые и б/у холодильники недорого. Т. 8-904-613-25-77, 8-921-448-53-38, Виктор

Юрист-специалист по недвижимости (договоры для госрегистрации, ведение дел в суде, наследство, приватизация и т. п.). Т. 8-921-643-90-81 и 222-53

САНТЕХНИК: батареи и котлы, водоснабжение и отопление, замена труб и приборов. Электрика. Квартиры и загородные дома. Гарантия. Качество. Доставка. Т. 71-341, 8-960-236-06-74.

Доставка песка, щебня, земли, керамзита. Вывоз мусора. Быстро и качественно. Т. 8-905-257-34-16

Грузоперевозки манипулятором. Т. 8-921-987-88-48

Грузоперевозки по ЛЮ. Т. 8-905-277-55-81

Грузоперевозки, грузчики, квартирные переезды, вывоз мусора. Т. 8-921-954-04-29

Квартирные переезды с опытными грузчиками. [www.9241818.ru](http://www.9241818.ru) Т. 320-30, 924-18-18.

Плиточник. Любой кафель, рулонная мозаика, керамогранит. Быстро, качественно, договорные цены. Т. 8-921-650-03-90

Доставка. Щебень, торф, песок, навоз, земля, отсеб, торфо-грунт. Услуги экскаватора-погрузчика. Т. 8-960-242-03-09, Николай

Юристы/адвокаты по жилищным, наследственным, земельным, семейным вопросам и т. д. Консультации любой сложности. Юридические документы, договор-дарение, договор купли-продажи, иск в суд (под ключ), участие в суде. Звоните, задавайте вопросы. Т. 8-921-581-82-83

Строительство и ремонт. Крыши и кровли. Стены из газобетона, бруса, каркасные. Отделочные работы. Сайдинг, плитка, выгонка. Т. 8-921-921-85-90

Электромонтажные работы. Прокладка новой эл/проводки, поиск неисправностей. Т. 8-921-324-97-48

Циклевка-шлифовка полов, настил паркета, ламината, линолеума; установка плинтусов. Помощь в подборе материала. Т. 8-911-221-93-02

Электромонтажные работы. Т. 8-905-204-60-78

Бурение скважин. Ремонт, установка насосов. Т. 8-911-927-72-74

Адвокатский кабинет «Приоритет» и компания «Честный юрист» предоставляют юридические услуги физическим и юридическим лицам (представление интересов в любых учреждениях, защита прав на всех стадиях уголовного процесса). Предусмотрены скидки, б/п первичная консультация для лиц с ограниченными возможностями. Адрес: СПб, ул. 1-я Никитинская, д. 6, офис 28 (по предварительному звонку). Т. 8-812-949-11-02, 8-911-704-37-36, 8-931-008-37-96

Дрова, уголь. Т. 8-904-616-52-90

Бухгалтерская и налоговая отчетность: ведение, сдача СНП, ЕНВД, УСН. Открытие (закрытие) предприятий (ООО) и предпринимателей (ИП). Т. 8-952-274-80-13

Компьютерная помощь: установка и восстановление «упавших» систем с сохранением данных, оптимизация ОС, антивирусная защита, установка роутеров, домашних локальных беспроводных Wi-Fi сетей. Поиск неисправностей систем и оборудования. Сборка компьютеров, подбор программ и многое другое. Т. 8-921-422-07-09, 75-239 (вечером)

Ремонт и отделка квартир, домов и офисов. Плитка, керамогранит, паркет, электрика, покраска, лакировка, обои, сантехника, окна, двери. Возможен мелкий бытовой ремонт. Малоэтажное загородное стро-во от фундамента до кровли: дома, пристройки, коттеджи, бани. Ремонт и переделка старых построек. Все рабочие — гатчинцы. Т. 8-929-104-66-12

Плотник: двери, электрика, пластик, линолеум, шкафы в туалет, отделка лоджий, ламинат, изготовление мебели и многое другое. Т. 8-921-353-29-08, Евгений

**Юристы. Адвокаты.**

- ✓ Жилищное право (договор дарения, купли — продажи и др.)
- ✓ Семейное право (иски, расторжение браков без Вашего участия и др.)
- ✓ Земельное право (межевание, вынос границ, тех. ошибки и др.)
- ✓ Наследственное право (сбор документов, оформление наследства и др.)
- ✓ Консультации опытных специалистов. Анализ. Оценка риска.

Конфиденциально.  
Звоните нам, задавайте Ваш вопрос!  
**8-921-654-93-94**

Услуги по сносу аварийных деревьев. Т. 8-952-377-32-66, Александр.

Печник. Печи, камины, дымоходы. Строительство и ремонт. Монтаж печей, каминов, дымоходов. Т. 8-911-270-48-83, Сергей.

Ремонт вашей квартиры от пола до потолка, ванные комнаты, мелкий ремонт «муж на час». Недорого, гарантия. Т. 8-961-804-84-10

Плиточник. Опыт работы, качество. Керамогранит, кафель, мозаика, ванная копаната «под ключ», подвесные потолки, эл.теплые полы с подключением. Сантехнические работы. Т. 8-931-001-34-12, Сергей.

**ПРОДАЮ****АВТОМОБИЛИ**

Ситроен С4 Хэтчбек, черный, 2012 г. в., АКП, 1,6 л., 120 л. с., бензин, 103 т. км. Т. 8-981-142-63-09

ВАЗ 21099, с гаражом. Новый кузов, вся резина, гаражные ворота 2 м, КАЦ «Северная». Т. 8-921-382-76-60

Вольво ХС-70, 2004 г. в., двигатель — 2,5. Подробности — по тел.: 8-911-157-36-13, Николай

**ГАРАЖИ**

Бетонно-кирпичный 6 x 4,5, КАС «Лада», на Вьезде, охрана круглосуточно, большой подвал, свет. Т. 8-963-319-93-92, 8-921-388-24-66

КАС «Лада» (Красносельское шоссе), 4,5 x 6, сухой, подвал по всему гаражу. Т. 8-911-991-48-31

**НЕДВИЖИМОСТЬ**

■ 1-2-3-к.кв в ЖК «Комфорт Строй». Кирпично-монолитный дом комфорт-класса, 7 этажей, лифт, п. Сиверский, Военный городок, д. 2. Срок сдачи — 1 квартал 2018 года. Рассрочка от застройщика, ипотека от банка «Дельта Кредит». Т. 8-921-38-97-087

■ Старт продаж в строящемся 3-эт.доме в п. Тайцы, ул. Санаторская: студии, 1-2-3-к.кв., 46 т. р./м2. Т. 8-921-389-70-87

■ Дом новый бревенчатый, без отделки, ОП 57,9 м2, эл-во 3 ф., 15 кВт, ИЖС, д. Запо-

лье Гатчинского района, 15 соток, бытовка, красивый забор, в собственности, 1150 т. р. Т. 8-921-327-05-30

■ Коттедж 2-этажный, ОП 100 м2, в отличном состоянии, все удобства, 6 соток, г. Коммунар, 5650 т. р. Т. 8-921-327-05-30

■ Дом в Ломоносовском р-не, 120 м2, 2 этажа, брус, обшит вагонкой, утеплен, 5 комнат, новая баня, хоз. блок, скважина 27 м, электричество, рядом родоное озеро, уч-к 12 соток, 3300 т. р. Т. 8-921-327-05-30, 8-952-264-64-91

■ Коттедж в Вырице, ОП 140 м2, 2 этажа, 5 комнат, 2 санузла, все коммуникации, уч-к 12 с, 6700 т. р. Т. 8-921-327-05-30, 8-952-264-64-91

■ 2-к.кв., 2/2К, ОП 43,1 м2, Бокситогорск ЛЮ, хорошее состояние, никто не прописан, свободна, документы готовы к продаже, 650 т. р. Т. 8-921-327-05-30

■ Дом с участком 33 сотки, д. Ознаково Гатчинского р-на, 2200 т. р. Т. 8-921-327-05-30

■ Дом новый 107 м2, уч. 15 соток, Химози, септик, свет, газ, 3700 т. р. Т. 8-921-327-05-30

■ Сад-во «Сирень», участок 26 соток, 500 т. р. Т. 8-921-327-05-30

■ 1-к.кв., в новом 3-х этажном доме, п.Пудость, сдача дома 2017, ипотека, маткап., сертификат, ОП от 33 м2, 42900 р/м2. Т. 8-921-389-70-87

■ Дом на берегу Оредежи, п.Межно, ИЖС, 19 соток, 2300 т. р., торг уместен. Т. 8-911-024-14-48

■ Участок 6 соток с дачным домом, сад-во Н.Учхоз, ст «Полет-2», разработан, теплица, посадки, бр.баня, хоз. блок; дом карк., обшит кирпичом, 1 эт. — 30 м2, 2 веранды, печное отопл., кухня; 2-й эт. — 20 м2 комната. Огорожен, хор.подъезд, скважина. Т. 8-911-226-05-79, Елена

■ Участок 6 соток с дачным домом 36 м2, ком. 20 м2 (2-й эт.), печное, 2 веранды. Разработан, 3 стек. теплицы, 2 хоз.блока, скважина, огорожен, хор.подъезд, сад-во в п. Н. Учхоз, СТ «Полет-2». Т. 8-911-226-05-79, Елена

**ПИЛОМАТЕРИАЛЫ**

Доставка  
Манипулятор 5 т  
Сухая доска

**Горбыль бесплатно**

Т. 93-188-39

ВЫСОКОЕ КАЧЕСТВО, НИЗКИЕ ЦЕНЫ.







## Предлагаются к продаже щенки

породы Вельш Корги Кардиган! Малыши разных окрасов. Родились 09.09.2017г. На момент переезда в новый дом, будут иметь метрику, клеймо и прививки по возрасту.

**Татьяна**  
+7(950)003-35-29



4-к.кв., ОП 73 м2, кух. 8,6 м2, 4/5, среднее сост., СУР, Сиверский, пр. Героев, д. 4, ВП, 2350 т. р. Т. 8-921-426-91-47

Комната 17 м2, лоджия, Въезд, 1050 т. р.; 12 м2 – 950 т. р., 2/4К; 1-к.кв., хр., Х. Поле; 2-к.кв., хр., Рошинская, кирпич; 4-к.кв., хр., Гагарина, 3300 т. р.; дом, Суйда, 2500 т. р.; сад-во 6 соток, Н. Свет. Т. 8-904-638-61-63

### ПРОЧЕЕ

Дрова. Береза, осина, ольха. Пилёные. 10 м3 – 14 т. р.; 7 м3 – 11 т. р. Т. 8-921-310-44-74

Конский навоз в мешках, 200 руб.; коровий 150 руб.; кроличий и куриный компост, 100 руб. Бесплатная доставка по району при заказе от 3 т. р. Т. 8-911-925-71-00

Шуба мутон, 52 р., новая, недорого; пальто драп, 48-50 р., воротник – норка; шапка из норки, мало б/у. Т. 8-911-718-20-26

Кровать 2-ярусная, дл. 2,8, шир. 0,74, выс. 1,7; шкаф бельевой, тумба выдв., стол компьютерный, зеркала. Т. 8-904-607-32-59

Видеомагнитофон АКАИ, частично, планшет 7 дюймов. Т. 8-911-238-64-40

Компьютер: системный блок, монитор, клавиатура, мышь, сканер, 6,5 т. р., планшет 7 дюймов + зарядное, хор. сост., 1600 руб.; новая книга-справочник «Собаки» от Royal Canin, 1500 руб. Т. 8-911-238-64-40

Двух-ярусная кровать, х. с., внизу два ящика, сосна, пр-во Финляндия, 9,5 т. р. Т. 8-921-392-11-22

(по 11.01) Парное мясо птицы к Новому году! Утка, гусь, индюк, цесарка, кура, перепелка. Всегда в наличии (д. Педлино, д. 28). Т. 8-921-935-63-43

Крупномерные растения (в основном, фикусы) для озеленения квартир и офисов. Растения вы-

сотой от 1,7 м до 3,5 м, цены – от 7 до 10 т. р. Т. 8-952-398-41-62

Карниз для штор, 2 м; 3-рожковая люстра, наст. лампа, зеркало без рамы. Недорого. Т. 8-921-388-24-66, 8-963-319-93-92

Ноутбук Тошиба Сателит, 120 гб, экран 15 дюймов, с СД-приводом; многофунк. устр-во: сканер, принтер, копировка Самсунг лазерный; прибор для светотерапии Диоптрон-компакт; цептор напольный. Т. 8-921-86-54-103, с 16 до 22 часов.

Школьный уголок, кровать, сервант, шкаф, стол компьютер, х. с., 5 т. р.; новый алюм. бачок с крышкой, 500 руб.; прихожая светлая, 3 т. р. Т. 22-526

Шуба черная, натур., новая, 50-52 р., дешево. Т. 8-911-003-59-16

Женские урологические прокладки «Тена» и «Сени», 3-4 капли, дешево. Т. 8-911-133-43-66

Два мешка по 40 л. – мелкий керамзит; 3 листа – «суперпол». Недорого. Т. 8-921-849-12-02

Кровать-чердак 2 м.дл. (тумба выдвигная, шкаф), 8200 руб.; лыжи 1,6 + ботинки Норд Вей с креплениями, 39 р., палки, 4100 руб., торг; лыжи 1,4, ботинки 36 р., 1990 руб. Т. 8-911-814-23-74

Агат необработанный в кусках, аппарат для изм. давления, тены 2 кВт, новые; фотоаппараты старые; автоматы С16, С20, С25, С10; холодильник Бирюза, 2-камерный; фондюшница; машинка для нарезки продуктов; скороварка, миксер с чашей. Т. 8-911-223-00-88

Сапоги зим., 40 р., кожа, новые, мужские; шапка-ушанка, 57 р., муж.; куртка жен. зимняя, белая новая, 50 р.; шапка жен., норка, 57 р., из песка – 56 р.; покрывало на 2-сп. кровать, розовое. Т. 8-911-223-00-88

Шкаф 3-створч., полир., орех, импорт, туалет. столик с зеркалом, пуфик,

ул. Карла Маркса, 14-а, с 10-00 до 20-00

## ДОСТАВКА ПИТЬЕВОЙ ВОДЫ

на дом и в офис, доставка в день заказа

СТОИМОСТЬ ОДНОГО БУТЫЛЯ ОТ 110 РУБЛЕЙ

Продажа помп, кулеров в наличии и на заказ, ремонт и чистка кулеров

Тел. заказа воды: 8(921)954-04-30, 8(906)262-85-15

2 кровати, 2 тумбочки; зеркало 162x83, лепнина, «золото»; фильмоскоп, 1950 г. в., раб. состояние; шлем самурайский, сувенирный, Япония. Т. 8-921-871-81-60

Машинка швейная ножная «Чайка». Т. 8-981-804-64-36

Пеленки 60x90, 13 руб/шт.; ходунки, 1 т. р.; зим. куртка муж. на меху, 52 р.; тулуп, 54 р., 2 т. р. Т. 8-921-920-78-18

Шуба мутон, 52 р., новая, недорого. Т. 8-911-718-20-26

### КУПЛЮ

■ 1-2-3-к.кв., участок, дачу на выгодных условиях, оформлю документы. Т. 8-952-264-64-91

■ Дорого для личной коллекции ёлочные игрушки советского периода, старинные бутылки, ступку с пестиком, угольный и железный утюги, колесо от телеги, фарфоровые статуэтки клоуна и собаки. Приеду, оплата сразу. Т. 8-911-925-71-00

■ Внимание! На постоянной основе приобретаем измерительную и вычислительную технику времен СССР: осциллографы, генераторы, частотомеры, вольтметры, лом печатных плат, радиодетали в любом состоянии и многое другое. Т. 8-921-740-82-22

■ Запчасти от старых машин (Мерседес, Опель, Победа, полуторка) в любом состоянии (ржавые, сломанные), а также остатки данных машин 1933-1945 годов выпуска. njrvest@gtn.ru Т. 8-921-770-80-96

Автомобили аварийные, битые, неисправные и целые. Быстро, дорого, выгодно. info@9720000.ru Т. 8-812-972-00-00

Квартиру от хозяина в Гатчине или районе, в любом состоянии, рассматриваю все варианты. Т. 8-909-590-91-16

Квартиру, комнату от хозяина. Т. 8-931-277-81-24

Книги. Дорого. Оплата сразу. Въезд бесплатно. Т. 8-911-929-29-29

(Инга) Комнату, 1-2-3-к.кв., дом, участок, дачу в Гатчине или районе, от собственника. Рассмотрю любые варианты,

помогу с оформлением документов. Т. 8-921-646-94-63

Радиодетали. Т. 8-916-739-44-34

Значки, старые и современные настольные медали разной тематики. Т. 8-952-236-81-81, 8-963-303-53-17

Автомобиль любой от 2005 г. в., срочный выкуп, от хозяина, деньги сразу. Т. 8-901-302-65-92

1-к.кв., 2-к.кв. в Гатчине или районе, от хозяина. Т. 8-911-792-01-74

Мельнице (кофемолку) механическую. Т. 8-921-441-82-21

### СНИМУ-СДАЮ

Сдам комнаты: 14 м2, Аэродром; 17 м2 – Гагарина; 1-2-к.кв., ул. Достоевского. Т. 8-904-638-61-63

Сниму комнату, 1-2-3-к.кв., дом в Гатчине, на Аэродроме и в Гатчинском районе от хозяина. Рассмотрю все варианты. Т. 8-931-226-80-44.

Сдам через агентство комнаты, квартиры, дома. Т. 8-921-380-31-31.

Семья срочно снимет 1-2-к.кв. в Гатчине или на Аэродроме. Порядок и своевременную оплату гарантируем. Т. 8-921-646-94-63.

Сниму от хозяина комнату от 10 м2 в Гатчине или районе. Т. 8-921-181-58-68.

Сниму от хозяина комнату или квартиру, можно без мебели, порядок гарантирую. Т. 8-953-341-15-33

Сдам металлический гараж в ГСК «Чайка». Т. 8-952-375-94-28, Александр

Сдам отдельно стоящее здание 104 м2 в «Сиверском-2» (военный городок). Идеально подойдет под магазин, салон, аптеку, кафе, 800 р./м2 + счетчики + агентство. Т. 8-921-389-70-87

Сдам комнату на бл. Аэродроме, от хозяина. Т. 8-906-228-38-21

Сдам гараж на длительный срок у Павловских ворот (КАС «Северная»). Охрана, свет. Т. 8-951-686-41-89

Сдам комнату 14 м2, Аэродром, от хозяина. Т. 8-911-181-67-50

### РАБОТА

Требуются рабочие на производство поддонов, разнорабочие – на пило-

## СК ЛЮДМИЛА

ВСЕ ВИДЫ  
СТРОИТЕЛЬСТВА И РЕМОНТА

ЦЕНЫ  
МИНИМАЛЬНЫЕ!

Предлагаем:  
ВЫСОКОЕ КАЧЕСТВО  
работ

Пр. 25 Октября, 42, офис № 5  
906 86 51 ckludmila@mail.ru  
www.ckludmila.ru  
3-16-56, 8-921-309-88-36

раму. Все интересующие вопросы – при собеседовании. Т. 8-951-672-38-01, Владимир

Компании (на рынке с 1998 года) требуются сотрудники для работы в офисе. Запись по тел. 8-981-823-20-51

Ищу работу сиделки, домработницы. Опыт работы, есть рекомендательное письмо. Т. 8-981-898-60-86

### РАЗНОЕ

Паломническая служба «Лествица» приглашает в поездки: 9 декабря – святыни СПб – Иоанновский монастырь, Лентульский скит; 24 декабря – святыни СПб – Иоанновский монастырь и др.; 2 января – Кронштадт, память св. Иоанна; с 27 апреля по 1 мая – Рига православная. Lestwitsa.ru Т. 8-905-253-17-67

Продается картофель мелкий и средний на корм скоту. Дешево. Т. 8-905-233-18-72

Утерянный диплом о начальном профессиональном образовании на имя Решетниковой Натальи Васильевны, выданный ЛОЛ «Мода» в 1993 году, считать не действительным.

Продаю неделю отдыха в Финляндии, с 5 по 12 января 2018 года. Айристо (28 км от Турки), на берегу озера, коттедж 68 м2, 6 спальных мест + 2 дополнительных. Включено: постельные и кухонные принадлежности,

бытовая техника, ТВ, дрова для камина, сауна. Цена 700 евро, торг. Т. 8-921-348-77-47, Валентин

### ЖИВОТНЫЕ

Отдам в добрые руки котят от разноцветной кошки-мышеловки. Т. 8-921-553-18-82

Отдам в добрые руки годовалого кобеля рыжего окраса, охранник с громовым голосом и уравновешенным характером. Т. 8-921-553-18-82

Отдам в надежные руки очень пушистого, темно-серого, 3-месячного котенка. Т. 8-911-003-59-16

Отдам в х. р. белого кота с разными глазами. Кастрирован, приучен к лотку. Т. 8-964-333-00-31

Отдам в х. р. 2-мес. котят, умные, веселые. Т. 8-952-230-07-96

Отдам щенков: метисы, 4 и 11 мес., от ср. собаки, от нем. овчарки; от мал. собачки, 1 мес.; котят 1 и 3 мес. Т. 8-950-013-16-21, 8-981-98-71-285, вечером.

Отдам 7-мес. щенков дворняжки, неприхотливые, симпат., ласковые. Т. 8-960-252-32-56

### ЗНАКОМСТВА

Мужчина, 47/176/78, нормальной внешности и характера, с жильем, хочет познакомиться с женщиной для с/о. Т. 8-921-574-52-54

## Налогоплательщикам – физическим лицам!

Налоговая инспекция напоминает: срок уплаты налога на имущество земельного и транспортного налогов за 2016 год – 01.12.2017 г.

Получить информацию о начисленных налогах, распечатать квитанции и оплатить налоги можно на Интернет-сайте [www.nalog.ru](http://www.nalog.ru) в сервисе «Личный кабинет налогоплательщика» Подключение к сервису осуществляется в налоговой инспекции.

Контактный телефон: 8(81371) 76-781

Еженедельная газета для Гатчины и Гатчинского района

## ИНФО ГАТЧИНА

Выходит с 17 октября 1996 года  
Электронная версия: [www.gatchina-news.ru](http://www.gatchina-news.ru)

Зарегистрирована Управлением Федеральной службы по надзору в сфере связи, информационных технологий и массовых коммуникаций по Северо-Западному федеральному округу  
ПИ № ТУ 78-01790 от 09 декабря 2015 г.

Учредители:

ООО «Гатчинский телевизионно-издательский комплекс «Ореол-Инфо», Администрация муниципального образования Гатчинский муниципальный район Ленинградской области. Комитет по печати и связям с общественностью Ленинградской области.

Главный редактор: Галина Анатольевна Паламарчук.  
Выпускающий редактор: Елена Иванова.  
Дизайн, верстка: Дмитрий Самодуров.

Адрес редакции и издателя газеты «Гатчина-ИНФО»: 188300, Ленинградская область, г. Гатчина, пр. 25-го Октября, д. 33/1.

Тел./факс: (81-371) 930-33. E-mail: oreol47@mail.ru, oreol-reklama@mail.ru.

Ответственность за содержание рекламы и частных объявлений несет рекламодатель.

Материалы, подписанные знаком ©, публикуются на правах рекламы. Мнение авторов публикаций и редакции может не совпадать. © При использовании материалов газеты ссылка на «ГИ» обязательна.

Издатель газеты «Гатчина-ИНФО» – ООО ПА «Ореол-ИНФО». Номер набран и сверстан на компьютерной базе газеты «Гатчина-ИНФО». Подписан в печать 29.11.17 по графику – 19.00, фактически – в 21.00. Отпечатано в типографии ООО «Фирма «Курьер». Адрес типографии: 196105, Санкт-Петербург, Благодатная ул., д. 63. Заказ № 1059. Тираж 5000 экз.

Подписные индексы по каталогу на местную прессу: 29336, 29337. Цена свободная.



# Как проехать перекресток у Ленинского садика?



Комментарии к схемам движения см. на 7-й странице

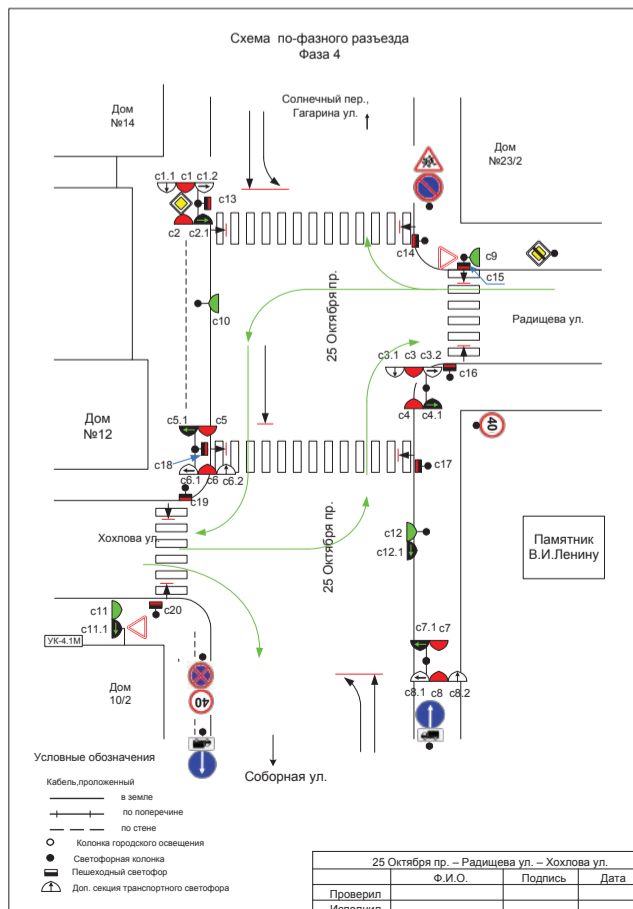
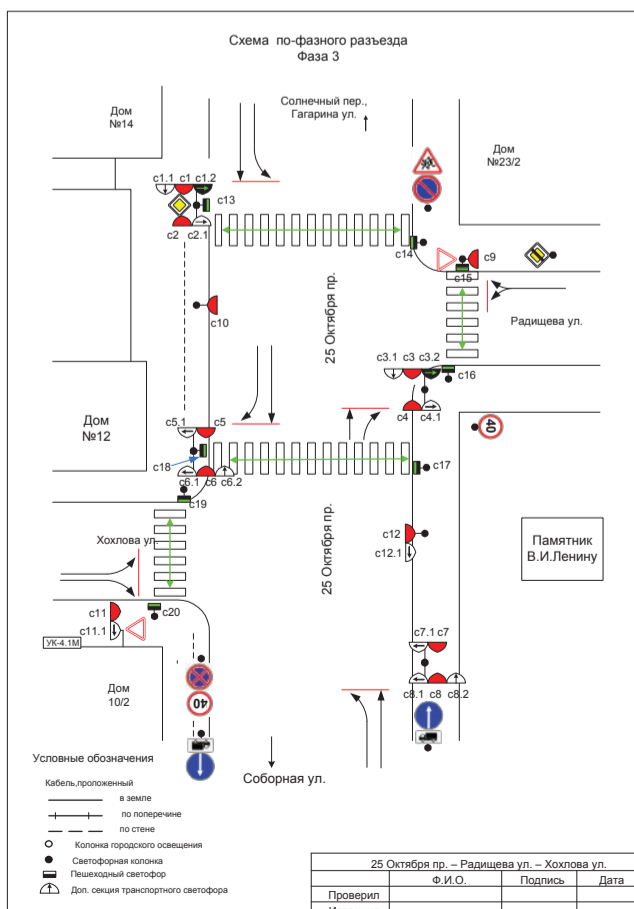
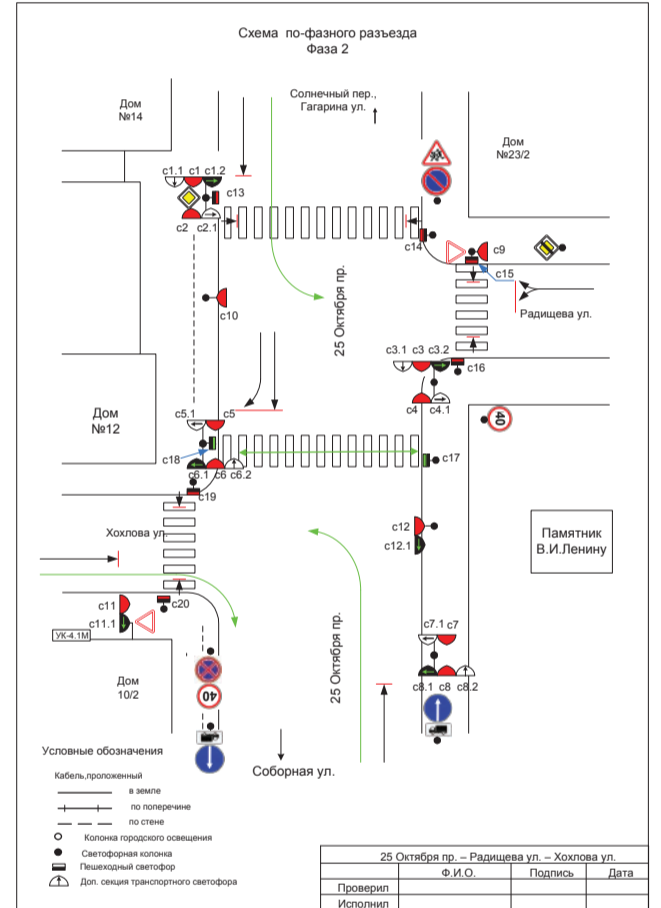
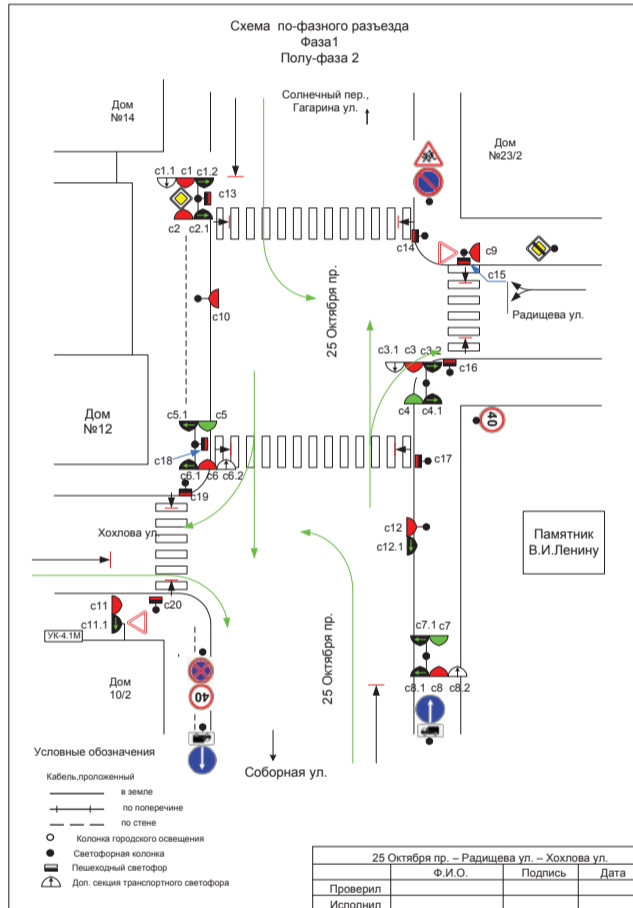
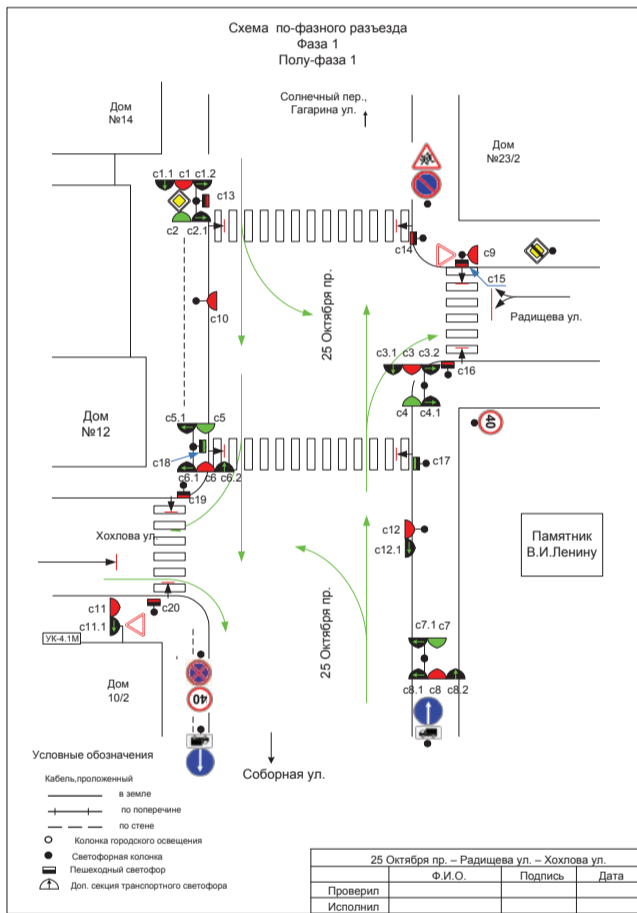

25-Октября пр. – Радищева ул. – Хохлова ул.

Таблица распределения светофоров по группам

№ гр.	Сигнал	№ напр.	№ Светофоров	Контр.
1	Красный	1	c1,c3	+
2	Красный	8	c2,c4	+
3	Красный	8	c5,c7	+
4	Красный	1	c6,c8	+
5	Красный	5	c9,c10	+
6	Красный	5	c11,c12	+
7	Красный	6	c17,c18	Пешеход
8	Красный	7	c13,c14,c15,c16,c19,c20	Пешеход
9	Зелёный	1	c1.1,c3.1	
10	Зелёный	2	c1.2,c3.2,c6.1,c8.1	стрелка влево
11	Зелёный	8	c2,c4	
12	Зелёный	3	c2.1,c4.1,c5.1,c7.1	стрелка направо
13	Зелёный	8	c5,c7	
14	Зелёный	1	c6.2,c8.2	
15	Зелёный	5	c9,c10	
16	Зелёный	5	c11,c12	
17	Зелёный	4	c11.1,c12.1	стрелка направо
18	Зелёный	6	c17,c18	Пешеход
19	Зелёный	7	c13,c14,c15,c16,c19,c20	Пешеход
20	Желтый	1	c1,c3,c6,c8	
21	Желтый	8	c2,c4,c5,c7	
22	Желтый	5	c9,c10	
23	Желтый	5	c11,c12	

25 – Октября пр. – Радищева ул. – Хохлова ул.			
Проверил	Ф.И.О.	Подпись	Дата
Исполнил			



**ТЕХНИКА ПЛАНЕТА**  
СЕТЬ МАГАЗИНОВ  
www.planetagn.ru

Планшет Digma Plane 7700T 4G

- 1280x800, TFT, IPS
- Android 6.0, Wi-Fi, Bluetooth
- 3G, 4G LTE, GPS
- Режим телефона, камера, акселерометр

**Лучшая цена 3098 руб.**

«Планета техники»: Гатчина, ул. Соборная, д. 27/13.  
☎ 8-953-355-33-99, (8-813-71) 92-079, 33-999.

**Новый магазин женской одежды**  
**Provocation**  
Гатчина, ул. Урицкого, д. 11а, ТЦ «Блеск», 2 этаж.  
**Скидки до -50%**

НА КАНАЛЕ «ОРЕОЛ-ТВ»  
**ежедневно**  
МЕСТНЫЕ НОВОСТИ БУДУЩЕЙ СТЕ

**ПАНОРАМА**  
**НАС РЕКОМЕНДУЮТ!**

**ОКНА ДЫШАЩИЕ**  
КЛИМАТ-КОНТРОЛЬ И ТЕПЛОПАКЕТ В ПОДАРОК!

**БАЛКОНЫ**  
КРЫШИ, УТЕПЛЕНИЕ, ОТДЕЛКА

**СКИДКА НА РАБОТЫ 20% ГИДРОИЗОЛЯЦИЯ В ПОДАРОК!**

**НАПРЯМУЮ ОТ ЗАВОДА-ИЗГОТОВИТЕЛЯ, БЕЗ ПЕРЕПЛАТ!**

**ДВЕРИ**  
МЕТАЛЛИЧЕСКИЕ от 6000 руб.  
МЕЖКОМНАТНЫЕ от 2000 руб.

**ПОТОЛКИ**  
НАТЯЖНЫЕ АНТИБАКТЕРИАЛЬНЫЕ от 204р./кв.м.\*

**ПОЛОТНО В ПОДАРОК! ПРИ ЗАКАЗЕ ОТ 3-х ПОТОЛКОВ**

**СБОРКА В ПОДАРОК!**

**СПЕШИТЕ ЗАКАЗАТЬ ПО СТАРЫМ ЦЕНАМ! РАССРОЧКА! БЕЗ ПЕРЕПЛАТЫ!**

ПЕНСИОНЕРАМ – ДОПОЛНИТЕЛЬНЫЕ СКИДКИ! Оплата картами **VISA MasterCard**

**ШКАФЫ КУПЕ КУХНИ** от 9000 руб.

☎ 8-921-930-99-16, 8-921-930-99-18, 8-921-93-845-93  
г. Гатчина, пр. 25 Октября, д. 52Б  
[www.oknapanorama.ru](http://www.oknapanorama.ru)  
Работаем без обеда и выходных!

**ЗАЙМЫ**  
для всех на всё!

☎ 8-911-082-20-00

г. Гатчина, ул. Соборная, д. 10А, 2 эт.  
www.souzmf.ru. Услуга предоставляется ООО МКК "Союз микрофинанс 29", зарегистрировано в реестре МФО 20.05.2014 № 651403111005133, ИНН 2902078016.

**ОБЕЛИСК**

- ПАМЯТНИКИ
- МЕМОРИАЛЬНЫЕ И НАДГРОБНЫЕ ДОСКИ ИЗ ГРАНИТА И МРАМОРА
- ВСЕ ВИДЫ КАМНЕОБРАБОТКИ
- ФОТО НА ЭМАЛИ
- ДОКУМЕНТЫ ДЛЯ ВОЕНКОМАТА

При заказе комплекта памятника - фото на эмали в подарок

Оплата в рассрочку. Хранение и доставка на городские кладбища бесплатно

**ПРИЕМ ЗАКАЗОВ В МАГАЗИНЕ «ОБЕЛИСК». УЛ. ВОЛОДАРСКОГО, Д. 22 Б (ВЕЩЕВОЙ РЫНОК) ТЕЛ. 8-81371-225-39**

товар сертифицирован

**ОКНА**  
металлопластиковые Лоджии раздвижные

**ДВЕРИ**  
Стальные взломостойкие Межкомнатные Двери-купе

**РОЛЛЕТЫ**

**ВОРОТА**

**КРЕДИТ**

Договор с ОАО «АЛЬФА-БАНК» № АП7801008 от 13.05.2011

ул. Кныша, 2-а  
ТРК «Пилот», секция 232  
т/ф 75-016, 8-906-257-69-38.  
пр.25 Октября, д.42. ТЦ "Эталон"

**ГРАНИТ ПАМЯТНИКИ**

**Мастерская кладбища "Пижма"**

Оплата в рассрочку	Фото на эмали
Бесплатное хранение	Срочное изготовление
Документы для военкомата	Доставка, установка
Ограды	Собственное производство

ул. К. Маркса, д. 21  
(остановка ул. Леонова),  
т. 76-336, 8-921-388-08-28

**ПАНДА ДЕТСКИЙ КЛУБ**

Достоевского, д.2а  
vk.com/panda\_gtn

тел. 8 (81371) 4-02-39  
тел. 8 (921) 972-51-80

**РАЗВИВАЮЩИЕ ЯЗЫКОВЫЕ ЗАНЯТИЯ**  
английский, французский, немецкий, итальянский

ЛЕПКА, РИСОВАНИЕ • ДЕТСКИЙ ФИТНЕС • РИТМОПЛАСТИКА 4-6 лет  
КЛАССИЧЕСКАЯ ХОРЕОГРАФИЯ • ТАНЦЕВАЛЬНАЯ АКРОБАТИКА

МАСТЕР-КЛАССЫ «Hand Made» • ШАХМАТЫ с 6 лет • СТРЕТЧИНГ с 13 лет  
ЗАНЯТИЯ ПО РАННЕМУ РАЗВИТИЮ ДЕТЕЙ с 2х лет

КАЛЛИГРАФИЯ красивый почерк за 20 занятий  
ТАБЛИЦА УМНОЖЕНИЯ за 15 уроков (интенсивный курс)  
ВОКАЛ (индивидуальные занятия) • ТЕАТРАЛЬНАЯ СТУДИЯ  
САМООБОРОНА для детей и подростков от 6 до 16 лет (техника тхэквондо)  
ОРГАНИЗАЦИЯ ДЕТСКИХ ПРАЗДНИКОВ

**ПОКРЫТИЕ ШЕЛЛАКОМ FANTASY NAILS**  
**500 РУБЛЕЙ**

центр красоты **ВИЗАЖ**



**9-60-74**  
ЕДИНАЯ ДИСПЕТЧЕРСКАЯ СЛУЖБА РАЙОНА

**КУПЛЮ РОГА**  
https://vk.com/rogapiter

**ЛОСЬ ОЛЕНЬ САЙГАК**

В любом состоянии Самовывоз

**8-931-351-03-01**

ВАМ НУЖНА ХОРОШАЯ, КАЧЕСТВЕННАЯ РЕКЛАМА?

**Звоните: +7 921 309-33-00**  
**Пишите: oreol-reklama@mail.ru**  
**Приходите: Пр. 25 Октября, д. 33/1**

**УЖЕ В ЧЕТВЕРГ НА ЭТОМ МЕСТЕ БУДЕТ ВАША РЕКЛАМА!**

**ПОЛУШКА**  
Магазин «Полушка» по адресу п. Вырица ул. Жертв Революции, 26 объявляет набор сотрудников на вакансию:

- ЗАВЕДУЮЩИЙ МАГАЗИНОМ, график работы 2/2
- КАССИРЫ, график работы 2/2

Мы предлагаем бесплатное обучение, возможность карьерного роста и официальное трудоустройство.

Обращаться по телефонам:  
8(812)334-09-88, 8(911)937-80-21

**СПОМАПЛОЛОТУЯ РАДУГА М**  
для ДЕТЕЙ и ВЗРОСЛЫХ

- ул. 7-й Армии, 22; тел. 3-04-03, 8-911-137-44-93
- уч. Чехова, 1; тел. 952-69, 8-911-089-40-55

с 9.00 до 21.00

**ТРЕБУЮТСЯ: ВРАЧИ-СТОМАТОЛОГИ, МЕДСЕСТРА**

**СЕРЬЕЗНЫЙ ПОДХОД К ПРОБЛЕМЕ АЛКОГОЛИЗМА, в т.ч. ВРАЧЕБНАЯ ПОМОЩЬ ПРИ ЗАПОЯХ**

- СРОЧНЫЙ ВЫЕЗД К ПАЦИЕНТУ НА ДОМ, в т.ч. и в РАЙОН
- ответственность за проводимое лечение с предварительным заключением с больным двустороннего договора
- индивидуальный подход к каждому пациенту
- конфиденциальность лечения
- деятельность лицензирована Минздравом РФ

Лицензия ЛО МД №000058 выдана Минздравом РФ  
О возможных противопоказаниях проконсультируйтесь со специалистом.

Сайты: [www.alkogolizm47.ru](http://www.alkogolizm47.ru), [www.alkogolizm47.com](http://www.alkogolizm47.com)  
В контакте: [www.vk.com/alkogolizm47](http://www.vk.com/alkogolizm47)

☎ 8 (81371) 70-300 ☎ 8 921 759-22-22 ☎ 8 901 302-05-09

**Сервисное обслуживание а/м VOLVO**

Диагностика с применением дилерского оборудования.

Красносельское ш. д.5  
<https://vk.com/club84590461>  
тел. +7-950-038-39-99